

# Monitor Dell™ U2713HM Flat Panel

[Podrecznik uzytkownika](#)

[Ważne instrukcje ustawiania rozdzielczości wyświetlacza na 2560 X 1440 \(maksymalnie\)](#)

---

**Informacje zawarte w tym dokumencie mogą zostać zmienione bez wcześniejszego powiadomienia.**  
**© 2012 Dell Inc. Wszelkie prawa zastrzeżone.**

Powielanie tych materiałów w jakikolwiek sposób bez pisemnej zgody firmy Dell Inc. jest surowo zabronione.

Znaki towarowe wykorzystane w niniejszym tekście: *Dell* oraz logo Dell to znaki towarowe Dell Inc; *Microsoft* i *Windows* to znaki towarowe lub zastrzeżone znaki towarowe firmy Microsoft Corporation w Stanach Zjednoczonych i/lub innych krajach. *Intel* jest zastrzeżonym znakiem towarowym Intel Corporation na terenie USA i innych krajów. ATI znaki towarowe Advanced Micro Devices, Inc. *ENERGY STAR* to zastrzeżony znak towarowy U.S. Environmental Protection Agency. Jako partner ENERGY STAR, firma Dell Inc. stwierdziła, że produkt ten spełnia wytyczne ENERGY STAR dotyczące efektywności energetycznej.

W dokumencie mogą być użyte inne znaki towarowe i nazwy handlowe, w odniesieniu do jednostek roszcujących sobie prawo do marki i nazw lub produktów tych jednostek. Dell Inc. nie rości sobie prawa do żadnych zastrzeżonych znaków towarowych i nazw handlowych, innych niż jej własne.

---

**Model U2713HMt**

**Maj 2012 Rev. A00**

# Przewodnik użytkownika monitora płaskiego Dell™ U2713HM

[Informacje o monitorze](#)

[Ustawianie monitora](#)

[Obsługa monitora](#)

[Dell Display Manager – podręcznik użytkownika](#)

[Wykrywanie i usuwanie usterek](#)

[Dodatek](#)

---

## Uwagi, pouczenia i ostrzeżenia



**UWAGA:** UWAGA oznacza ważną informację, która może pomóc w lepszym wykorzystaniu komputera.



**OSTRZEŻENIE:** OSTRZEŻENIE oznacza potencjalną możliwość uszkodzenia sprzętu lub utratę danych i wskazuje jak uniknąć problemu.



**PRZESTROGA:** PRZESTROGA oznacza potencjalną możliwość uszkodzenia majątku, obrażeń osobistych lub śmierci.

---

Informacje zawarte w tym dokumencie mogą zostać zmienione bez wcześniejszego powiadomienia.  
© 2012 Dell Inc. Wszelkie prawa zastrzeżone.

Powielanie w jakikolwiek sposób bez pisemnej zgody Dell Inc. jest surowo zabronione.

Znaki towarowe wykorzystane w niniejszym tekście: *Dell* oraz logo Dell to znaki towarowe Dell Inc; *Microsoft* i *Windows* to znaki towarowe lub zastrzeżone znaki towarowe firmy Microsoft Corporation w Stanach Zjednoczonych i/lub innych krajach. *Intel* jest zastrzeżonym znakiem towarowym Intel Corporation na terenie USA i innych krajów. ATI znaki towarowe Advanced Micro Devices, Inc. *ENERGY STAR* to zastrzeżony znak towarowy U.S. Environmental Protection Agency. Jako partner ENERGY STAR, firma Dell Inc. stwierdziła, że produkt ten spełnia wytyczne ENERGY STAR dotyczące efektywności energetycznej.

W dokumencie mogą być użyte inne znaki towarowe i nazwy handlowe, w odniesieniu do jednostek roszczących sobie prawo do marki i nazw lub produktów tych jednostek. Dell Inc. nie rości sobie prawa do żadnych zastrzeżonych znaków towarowych i nazw handlowych, innych niż jej własne.

---

Model U2713HMt

Maj 2012 Rev. A00

# Ustawienia monitora

Monitor Dell™ U2713HM Flat Panel

---

## Ważne instrukcje ustawiania rozdzielczości wyświetlacza na 2560 X 1440 (maksymalnie)

W celu optymalnego ustawienia wydajności wyświetlacza podczas korzystania z systemów operacyjnych Microsoft Windows<sup>®</sup>, rozdzielczość wyświetlacza należy ustawić na 2560 X 1440 pikseli, poprzez wykonanie następujących czynności:

W systemie Windows XP:

1. Kliknij prawym przyciskiem pulpitu i kliknij **Właściwości**.
2. Wybierz zakładkę **Ustawienia**.
3. Przesun suwak w prawo, naciskając i przytrzymując lewy przycisk myszy i ustawiając rozdzielczość ekranu na **2560 X 1440**.
4. Kliknij **OK**.

W systemie Windows Vista<sup>®</sup> lub Windows<sup>®</sup> 7:

1. Kliknij prawym przyciskiem pulpitu i kliknij **Personalizacja**.
2. Kliknij **Zmień ustawienia wyświetlania**.
3. Przesun suwak w prawo, naciskając i przytrzymując lewy przycisk myszy i ustawiając rozdzielczość ekranu na **2560 X 1440**.
4. Kliknij **OK**.

Jeśli nie wyświetla się opcja **2560 X 1440**, może okazać się konieczna aktualizacja sterownika grafiki. Wybierz scenariusz z wymienionych poniżej opcji, który najlepiej opisuje używany system komputerowy i wykonaj zamieszczone wskazówki:

**1: [Jeśli posiadasz komputer Dell™ typu desktop lub przenośny komputer Dell™ z dostępem do Internetu.](#)**

**2: [Jeśli posiadasz komputer typu desktop, komputer przenośny lub kartę graficzną, innej marki niż Dell™.](#)**

---

# Informacje o monitorze

## Przewodnik użytkownika monitora płaskiego Dell™ U2713HM

- [Zawartość opakowania](#)
- [Cechy produktu](#)
- [Identyfikacja części i elementów sterowania](#)
- [Specyfikacje monitora](#)
- [Możliwości Plug and Play](#)
- [Interfejs USB \(Universal Serial Bus \[Uniwersalna magistrala szeregowal\]\)](#)
- [Jakość monitora LCD i zasady dotyczące pikseli](#)
- [Wskazówki konserwacji](#)

## Zawartość opakowania

Monitor jest dostarczany z następującymi, pokazanymi poniżej komponentami. Upewnij się, że otrzymane zostały wszystkie komponenty i [skontaktuj się z firmą Dell](#) , jeśli czegokolwiek brakuje.

 **UWAGA:** Niektóre elementy mogą być opcjonalne i mogą nie być dostarczone z monitorem. Niektóre funkcje i nośniki mogą być niedostępne w niektórych krajach.

 **UWAGA:** Aby zainstalować inne podstawy, prosimy zwrócić się do odpowiedniej instrukcji konfiguracji stoiska instrukcje dotyczące instalowania.



- Monitor



- Podstawa



- Kabel zasilania



- Kabel VGA



- Kabel DVI-DL



- Kabel przesyłania danych USB (udostępnia porty USB monitora)



- Przewiązka kabli

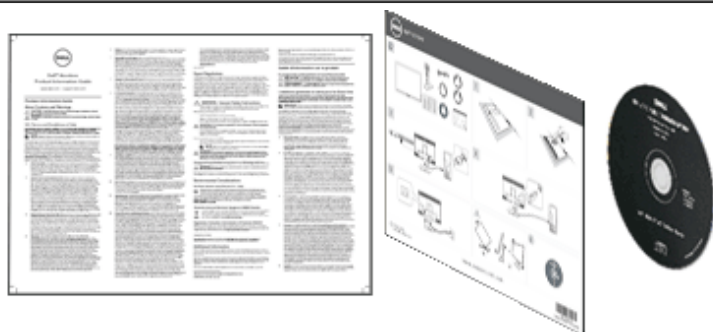

- Nośnik *Sterowniki i dokumentacja*
- *Instrukcja szybkiej instalacji*
- Informacje dotyczące bezpieczeństwa

## Cechy produktu

Monitor płaskoekranowy **U2713HM** posiada wyświetlacz ciekłokrystaliczny (LCD) na cienkowarstwowym tranzystorach (TFT) z aktywną matrycą. Funkcje monitora obejmują:

- Wyświetlacz o 27-calowym (58,58 cm) obszarze wyświetlania (Przekątna). Rozdzielczość 2560 x 1440 oraz pełnoekranowa obsługa niższych rozdzielczości.
- Szeroki kąt widzenia umożliwiający widzenie z pozycji stojącej lub siedzącej lub podczas przemieszczania się z jednej strony na drugą.
- Nachylanie, obracanie, wysuwanie w pionie (115 mm) i regulacja obrotu.

- Wyjmowaną podstawę i otwory montażowe Video Electronics Standards Association (VESA™) 100 mm umożliwiające elastyczne rozwiązanie mocowania.
  - Zdolność Plug and play jeżeli obsługiwana jest przez system komputerowy.
  - Regulację poprzez menu ekranowe (OSD) ułatwiające konfigurację i optymalizację ekranu.
  - Nośnik oprogramowania i dokumentacji zawiera plik informacji (INF), plik dopasowania kolorów obrazu (ICM), aplikację Dell Display Manager i dokumentację produktu.
  - Funkcję oszczędzania energii zgodną z Energy Star.
  - Gniazdo blokady zabezpieczenia.
  - Możliwość zarządzania właściwościami.
  - Możliwość przełączania ze współczynnika szerokiego obrazu na standardowy przy zachowaniu jakości obrazu.
  - Maksymalna ocena (Gold Rating) EPEAT.
  - Zmniejszona ilość związków BFR/PVC.
  - Szkło nie zawiera arsenu, a panel nie zawiera rtęci.
  - Wskaźnik oszczędności energii, pokazuje w czasie rzeczywistym poziom oszczędności energii zużywanej przez monitor.
  - Wysoki współczynnik kontrastu dynamicznego (2.000.000:1).
  - Oprogramowanie Dell Display Manager (dostarczone na dysku CD, dołączonym do monitora).
  - Wyświetlacze z certyfikatem TCO.
  - Paleta kolorów >99% sRGB.
- 

## **Identyfikacja części i elementów sterowania**

### **Widok z przodu**



**Widok z przodu**

**Elementy sterowania na panelu przednim**

Etykieta	Opis
1	Tryby ustawień wstępnych(domyślnie, jednak bez możliwości konfiguracji)
2	Jasność/Kontrast(domyślnie, jednak bez możliwości konfiguracji)
3	Menu
4	Wyjście
5	Zasilanie (ze wskaźnikiem zasilania)

## **Widok z tyłu**



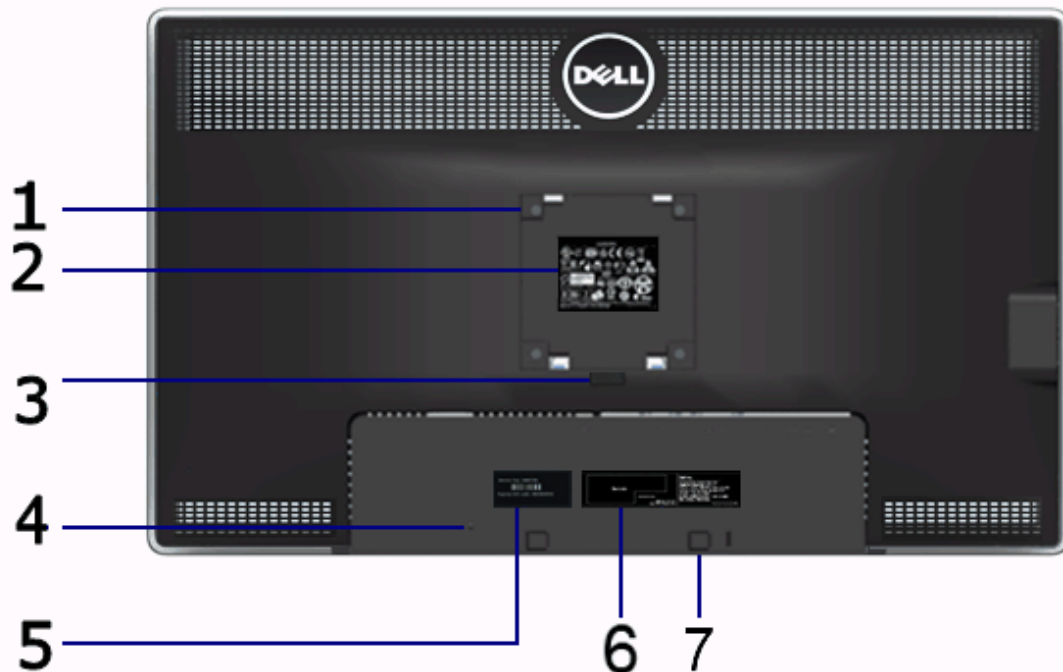

**Widok z tyłu**

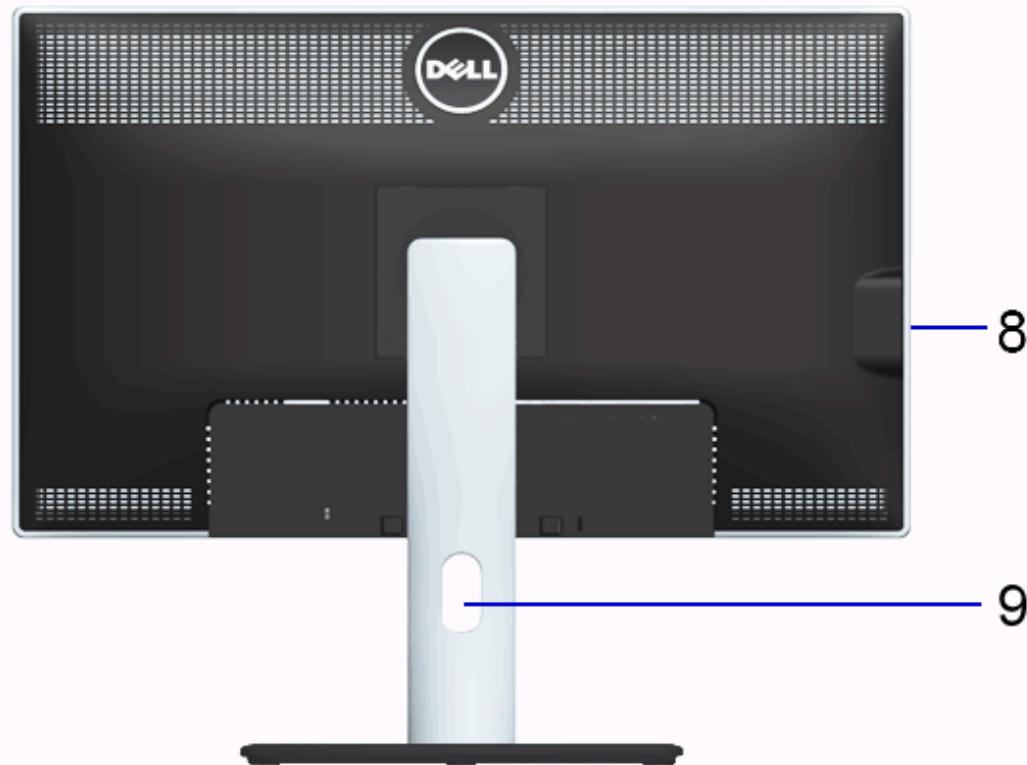

**Widok z tyłu z podstawą monitora**

Etykieta	Opis	Użyj
1	Otwory montażowe VESA (100 mm x 100 mm - Za podłączoną płytą podstawy)	Montaż ścienny monitora przy użyciu zestawu do montażu ściennego zgodnego ze standardem VESA (100 mm x 100 mm).
2	Etykieta z oznaczeniami prawnymi	Zawiera certyfikaty.
3	Przycisk odłączania podstawy	Odłącz podstawę od monitora.
4	Gniazdo blokady zabezpieczenia	Zabezpieczenie monitora za pomocą blokady kablowej.
5	Etykieta serwisowa	Sprawdź etykietę przed kontaktem z pomocą techniczną Dell.
6	Etykieta kodu paskowego z numerem seryjnym	Do kontaktowania się z firmą Dell w sprawach pomocy technicznej.
7	Uchwyty montażowe panelu dźwiękowego Dell	Do podłączania opcjonalnego panelu dźwiękowego Dell.
8	Porty pobierania danych USB	Podłącz urządzenia USB.
9	Szczelina prowadzenia kabli	Pomaga w uporządkowaniu przebiegu kabli przez umieszczenie ich w szczelinie.

**Widok z boku**

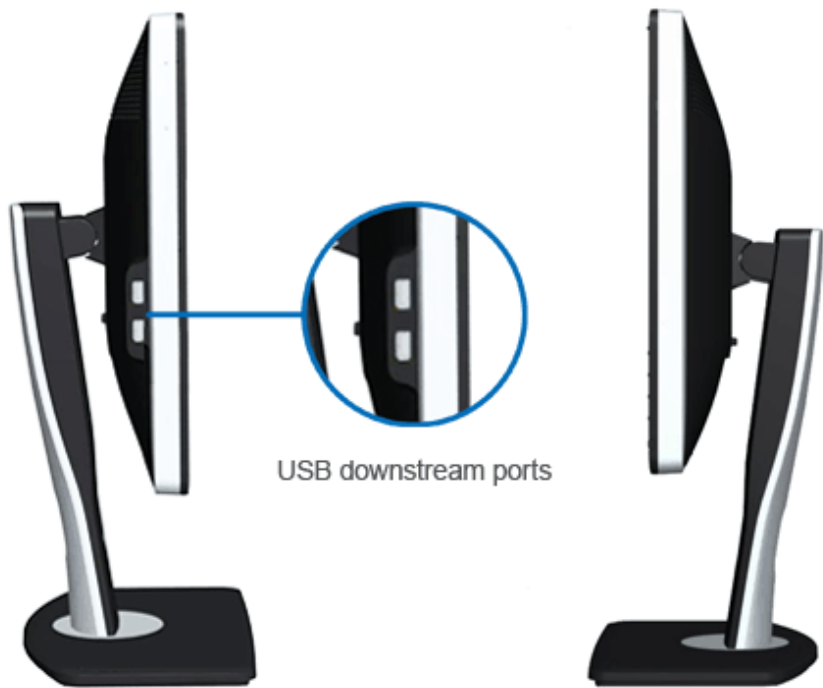

USB downstream ports

Widok z lewej

Widok z prawej

## Widok z dołu



Widok z dołu

Widok od dołu monitora ze stojakiem

1	Złącze przewodu zasilania prądem zmiennym	Podłącz kabel zasilający.
2	Złącze zasilania prądem stałym dla panelu dźwiękowego firmy Dell	Podłącz kabel zasilający panelu dźwiękowego (opcjonalny)
3	Złącze DP	Podłącz kabel DP komputera
4	Złącze VGA	Podłącz kabel VGA komputera
5	Złącze DVI	Podłącz komputer kablem DVI (Dual link).
6	Złącze HDMI	Podłączanie takich urządzeń jak odtwarzacz DVD lub przystawka telewizyjna.
7	Złącze Audio	Podłącz urządzenia wyjścia audio HDMI 1.4 kanałowe lub DisplayPort 1.2 kanałowe. Podłącz wyjście kanału audio do czarnego złącza. Użyj tego złącza do połączeń audio 2.0 kanałowych.*
8	Port przesyłania danych USB	Podłącz dostarczony kabel USB do monitora i komputera. Po podłączeniu tego kabla można używać złączy USB z boku i u dołu monitora.
9	Porty pobierania danych USB	Podłącz urządzenia USB. Złącza tego można używać tylko po podłączeniu kabla USB do komputera i złącza przesyłania danych USB monitora.
10	Stand Blokada funkcji	Aby zablokować Stand do Monitora

\* Używanie słuchawek nie jest obsługiwane dla złącza liniowego wyjścia audio.

## Specyfikacje monitora

## Specyfikacje panela płaskiego

Typ ekranu	Aktywna matryca - TFT LCD
Typ panelu	Technologia In-plane switching
Wymiary ekranu	27 cali (27-calowy obszar wyświetlania obrazu)
Wstępne ustawienia obszaru wyświetlania:	596,7 (poziomo) x 335,7 (pionowo) mm
Poziomo	596,7 mm (23,49 cala)
Pionowo	335,7 mm (13,22 cala)
Podziałka pikseli	0,23 mm
Kąt widzenia	Typowy 178° (w pionie), Typowy 178° (w poziomie)
Wyjście luminancji	350 cd/m <sup>2</sup> (typowa), 50 cd/m <sup>2</sup> (minimalna)
	1 000 do 1 (typowe), 2 000 000 do 1 (typowy kontrast)

Współczynnik kontrastu	dynamiczny włączony)
Powłoka płyty	Antyodblaskowa utwardzona 3H
Podświetlenie	System krawędziowego podświetlenia LED
Czas odpowiedzi	Typowy 8 ms (szary do szarego)
Głębina kolorów	16,7 miliona kolorów
Paleta kolorów	82%* (sRGB >99%)

\* Paleta kolorów [U2713HM] (typowa) została ustalona na bazie standardowych testów CIE1976 (82%) i CIE1931 (72%).

## Specyfikacje rozdzielczości

Zakres skanowania poziomego	30 kHz do 113 kHz (automatyczny)
Zakres skanowania pionowego	56 Hz do 86 Hz (automatyczny)
Najwyższa wstępnie ustawiona rozdzielczość	2560 x 1440 przy 60 Hz

## Obsługiwane tryby video

Możliwości wyświetlania video	480p, 576p, 720p, 1080p, 480i, 576i, 1080i
-------------------------------	-----------------------------------------------

## Wstępne ustawienia trybów wyświetlania

Tryb wyświetlania	Częstotliwość pozioma (kHz)	Częstotliwość pionowa (Hz)	Zegar pikseli (MHz)	Biegunowość synchronizacji (Pozioma/Pionowa)
VESA, 720 x 400	31,5	70,0	28,3	-/+
VESA, 640 x 480	31,5	60,0	25,2	-/-
VESA, 640 x 480	37,5	75,0	31,5	-/-
VESA, 800 x 600	37,9	60,0	40,0	+/+
VESA, 800 x 600	46,9	75,0	49,5	+/+
VESA, 1024 x 768	48,4	60,0	65,0	-/-
VESA, 1024 x 768	60,0	75,0	78,8	+/+
VESA, 1152 x 864	67,5	75,0	108,0	+/+

VESA, 1280 x 1024	64,0	60,0	108,0	+/+
VESA, 1280 x 1024	80,0	75,0	135,0	+/+
VESA, 1920 x 1080	67,5	60,0	148,5	+/+
VESA, 2048 x 1152	71,6	60,0	197,0	+/+
VESA, 2560 x 1440	88,8	60,0	241,5	+/+

## Specyfikacje elektryczne

Sygnały wejścia video	Analogowy RGB, 0,7 Volt +/- 5%, biegunowość dodatnia przy impedancji wejścia 75 om Cyfrowy DVI-D TMDS, 600mV dla każdego wiersza rozpiętości, biegunowość dodatnia przy impedancji wejścia 50 om Obsługa wejścia sygnału DP1.2/HDMI1.4
Sygnały wejścia synchronizacji	Oddzielna synchronizacja pozioma i pionowa, bezbiegunowy poziom TTL, SOG (SYNC sygnału Composite na składowej zielonej)
Napięcie wejścia prądu zmiennego/częstotliwość/prąd	100 V do 240 V prądu zmiennego / 50 Hz lub 60 Hz $\pm$ 3 Hz / 1,5A (Maks.)
Prąd udarowy	120 V : 30 A (Maks.) 240 V : 60 A (Maks.)

## Charakterystyki fizyczne

<b>Typ złącza</b>	15-pinowe złącze D-subminiature, złącze niebieskie; DVI-D, złącze białe; HDMI/DP (DisplayPort [Port wyświetlania]), czarne złącze.
<b>Typ kabla sygnałowego</b>	Cyfrowe: Odłączany, DVI-D, stałe piny, po dostarczeniu podłączony od monitora Analogowe: Odłączany, D-Sub, 15-pinowy, po dostarczeniu podłączony od monitora DisplayPort: Odłączany, DisplayPort, stałe piny (opcjonalny) Interfejs multimedialny wysokiej rozdzielczości : Odłączany, HDMI, 19-styków (opcjonalny)
<b>Wymiary (z podstawą)</b>	
Wysokość (przedłużony)	538,9 mm (21,22 cala)
Wysokość (obniżony)	424,3 mm (16,70 cala)

Szerokość	639,3 mm (25,17 cala)
Głębokość	200,3 mm (7,89 cala)
<b>Wymiary (bez podstawy)</b>	
Wysokość	378,2 mm (14,89 cala)
Szerokość	639,3 mm (25,17 cala)
Głębokość	65,6 mm (2,58 cala)
<b>Wymiary podstawy</b>	
Wysokość (przedłużony)	418,2 mm (16,46 cala)
Wysokość (obniżony)	372,3 mm (14,66 cala)
Szerokość	314,8 mm (12,39 cala)
Głębokość	200,3 mm (7,89 cala)
<b>Waga</b>	
Waga z opakowaniem	10,2 kg (22,67 funta)
Waga z zamontowaną podstawą i kablami	8,1 kg (18,00 funta)
Waga bez zamontowanej podstawy (Do montażu ściennego lub montażu VESA - bez linek)	5,6 kg (12,44 funta)
Waga podstawy	1,8 kg (4,00 funta)
Przednia ramka z połyskiem	Jednostka połysku 5,0 (maks.) (Czarna ramka) Jednostka połysku 20,0 (maks.) (Srebrna ramka)

## Charakterystyki środowiskowe

<b>Temperatura</b>	
Działanie	0 °C do 40 °C
Bez działania	Przechowywanie: -20 °C do 60 °C (-4 °F do 140 °F) Przewożenie: -20 °C do 60 °C (-4 °F do 140 °F)
<b>Wilgotność</b>	
Działanie	10% do 80% (bez kondensacji)

Bez działania	Przechowywanie: 5% do 90% (bez kondensacji) Przewożenie: 5% do 90% (bez kondensacji)
<b>Wysokość n.p.m.</b>	
Działanie	3 048 m (10 000 stóp) maks.
Bez działania	10 668 m (35 000 stóp) maks.
<b>Rozpraszanie ciepła</b>	342,21 BTU/godzinę (maksymalnie) 143,31 BTU/godzinę (typowe)

## Tryby zarządzania energią

W okresach beczynności użytkownika monitor automatycznie może obniżyć zużycie energii elektrycznej, gdy komputer jest wyposażony w kartę graficzną lub oprogramowanie spełniające wymagania norm VESA DPM™. Określa się to jako *Tryb oszczędzania energii*\*. Jeśli komputer wykryje wejście z klawiatury, myszy lub innych urządzeń wejścia, monitor automatycznie wznowi działanie. Następująca tabela pokazuje zużycie energii i sygnalizację tej funkcji automatycznego oszczędzania energii:

Tryby VESA	Synchronizacja pozioma	Synchronizacja pionowa	Video	Wskaźnik zasilania	Zużycie energii
Normalne działanie	Aktywny	Aktywny	Aktywny	Niebieski	100 W (maksymalnie) ** 42 W (typowe)
Tryb wyłączenia aktywności	Nieaktywny	Nieaktywny	Pusty	Białe	Mniej niż 0,5 W
Wyłączenie	-	-	-	Wyłącz	Mniej niż 0,5 W

Menu OSD będzie tylko działać w typowym trybie operacyjnym. Po naciśnięciu dowolnego przycisku w trybie Active-off wyświetlony zostanie jeden z następujących komunikatów:

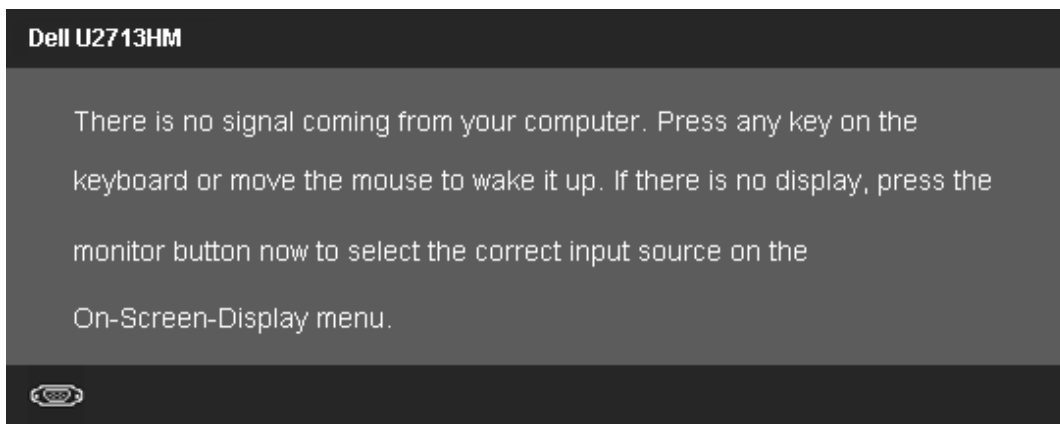

Z komputera nie dochodzi żaden sygnał. Naciśnij dowolny klawisz lub kliknij myszką, aby przywrócić działanie. Aby zmienić inne źródło, naciśnij ponownie przycisk monitora.

Uruchom komputer i monitor, aby uzyskać dostęp do menu ekranowego OSD.



 **UWAGA:** Ten monitor jest zgodny ze standardami zarządzania energią **ENERGY STAR**®.

\* Zerowe zużycie energii w trybie WYŁĄCZENIE, można osiągnąć jedynie poprzez odłączenie od monitora głównego kabla zasilania.

\*\* Maksymalny pobór mocy jest mierzony w stanie max luminancji, Dell Soundbar i USB aktywnych.

## Przydział pinów

### Złącze VGA

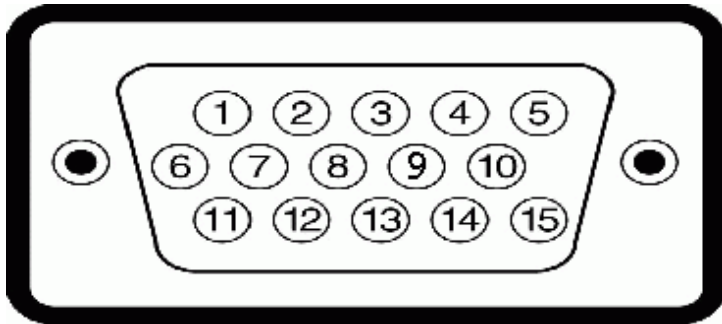

Numer pinu	15-pinowa strona podłączonego kabla sygnałowego
1	Video - Czerwony
2	Video - Zielony
3	Video - Niebieski
4	GND
5	Autotest
6	GND-R
7	GND-G
8	GND-B
9	Komputer 5V/3,3V
10	GND-synchronizacja
11	GND
12	Dane DDC



13	Synchronizacja pozioma
14	Synchronizacja pionowa
15	Zegar DDC

## Złącze DVI

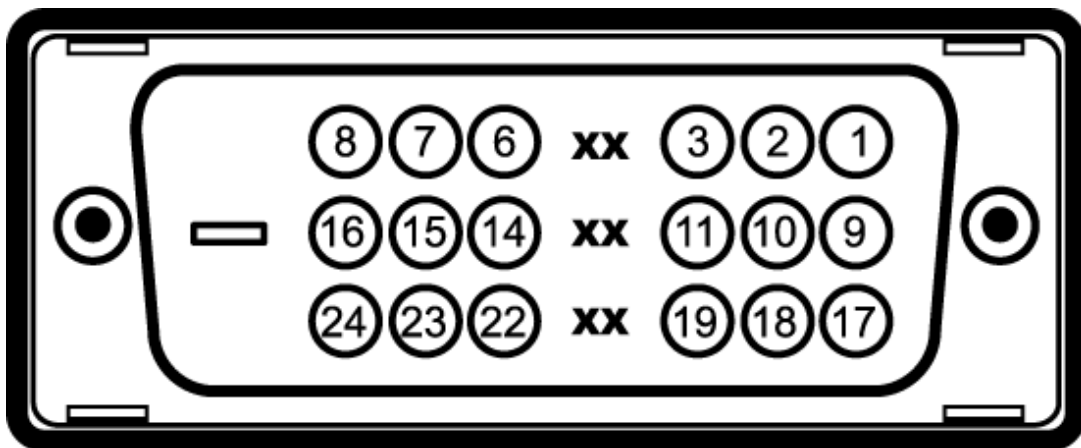

Numer pinu	24-pinowa strona podłączonego kabla sygnałowego
1	TMDS RX2-
2	TMDS RX2+
3	TMDS Uziemienie
4	Płynne
5	Płynne
6	Zegar DDC
7	Dane DDC
8	Płynne
9	TMDS RX1-
10	TMDS RX1+
11	TMDS Uziemienie
12	Płynne
13	Płynne
14	Zasilanie +5V/+3,3V
15	Autotest

16	Wykrywanie bez wyłączenia
17	TMDS RX0-
18	TMDS RX0+
19	TMDS Uziemienie
20	Płynne
21	Płynne
22	TMDS Uziemienie
23	TMDS Zegar+
24	TMDS Zegar+

## Złącze DP

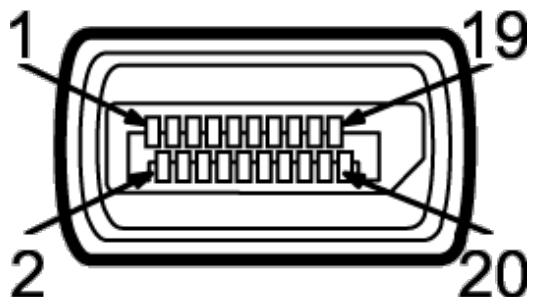

Number styku	20-pinowa strona podłączonego przewodu sygnałowego
1	ML0(p)
2	GND (MASA)
3	ML0(n)
4	ML1(p)
5	GND (MASA)
6	ML1(n)
7	ML2(p)
8	GND (MASA)
9	ML2(n)
10	ML3(p)

11	GND (MASA)
12	ML3(n)
13	GND (MASA)
14	GND (MASA)
15	AUX(p)
16	GND (MASA)
17	AUX(n)
18	HPD
19	Powrót DP_PWR
20	+3.3 V DP_PWR

### 19-pinowe Złącze HDMI

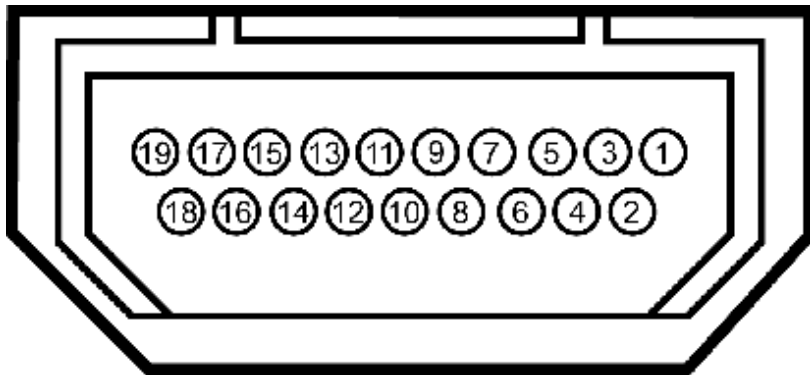

Numer styku	19-pinowa strona podłączonego kabla sygnałowego (kabel niedostarczony)
1	T.M.D.S. Dane 2-
2	T.M.D.S. Dane 2 Shield
3	T.M.D.S. Dane 2+
4	T.M.D.S. Dane 1+
5	T.M.D.S. Dane 1 Shield
6	T.M.D.S. Dane 1-
7	T.M.D.S. Dane 0+
8	T.M.D.S. Dane 0 Shield

9	T.M.D.S. Dane 0-
10	T.M.D.S. Clock +
11	T.M.D.S. Clock Shield
12	T.M.D.S. Clock -
13	CEC
14	Reserved(N.C. on device)
15	SCL
16	SDA
17	DDC/CEC Ground
18	+5V Power
19	Hot Plug Detect

## Możliwości Plug and Play

Ten monitor można instalować w dowolnym systemie zgodnym z Plug and Play. Monitor automatycznie przekazuje do systemu komputera informacje Rozszerzone dane identyfikacji monitora (EDID) za pomocą protokołów Kanał danych monitora (DDC), dlatego system może konfigurować się automatycznie oraz zoptymalizować ustawienia monitora. Większość instalacji monitorów jest automatyczna; jeśli to wymagane, można wybrać inne ustawienia. Dalsze informacje o zmianie ustawień monitora, znajdują się w części [Działanie monitora](#).

## Interfejs USB (Universal Serial Bus [Uniwersalna magistrala szeregową])

W tej części znajdują się informacje dotyczące portów USB znajdujących się w lewej części monitora.

 **UWAGA:** Ten monitor jest zgodny z USB 3.0.

Szybkość transferu	Szybkość przesyłania danych	Zużycie energii
Super Speed	5 Gbps	4,5W (Maks., każdy port)
Wysoka szybkość	480 Mbps	2,5W (Maks., każdy port)
Pełna szybkość	12 Mbps	2,5W (Maks., każdy port)
Niska szybkość	1,5 Mbps	2,5W (Maks., każdy port)

### Złącze przesyłania danych USB

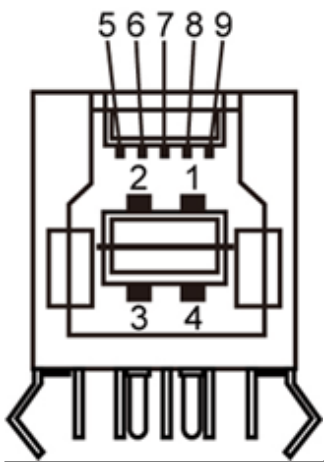

Numer pinu	Nazwa sygnału
1	VBUS
2	D-
3	D+
4	GND
5	StdB_SSTX-
6	StdB_SSTX+
7	GND_DRAIN
8	StdB_SSRX-
9	StdB_SSRX+
Obudowa	Osłona

## Złącze pobierania danych USB





Numer pinu	Nazwa sygnału
1	VBUS
2	D-
3	D+
4	GND
5	StdA_SSRX-

6	StdA_SSRX+
7	GND_DRAIN
8	StdA_SSTX-
9	StdA_SSTX+
Obudowa	Osłona

## Porty USB

- 1 przesyłania danych - wstecz
- 4 pobierania danych - 2 z tyłu; 2 z lewej strony

 **UWAGA:** Działanie USB 3.0 wymaga komputera zgodnego z USB 3.0.

 **UWAGA:** Interfejs USB monitora działa wyłącznie wtedy, gdy monitor znajduje się w trybie oszczędzania energii. Po wyłączeniu i włączeniu monitora, wznowienie normalnego działania dołączonych urządzeń peryferyjnych może potrwać kilka sekund.

## Jakość monitora LCD i zasady dotyczące pikseli

Podczas produkcji monitora LCD nierzadko dochodzi do pozostawiania w niezmiennym stanie jednego lub kilku pikseli, które są trudne do zobaczenia i nie wpływają na jakość lub stabilność obrazu. W celu uzyskania dalszych informacji na temat jakości i zasad dotyczących pikseli monitora Dell, pod adresem: [support.dell.com](http://support.dell.com).

## Wskazówki dotyczące konserwacji

### Czyszczenie monitora

 **PRZESTROGA:** Przed rozpoczęciem czyszczenia monitora należy przeczytać i zastosować się do [instrukcji bezpieczeństwa](#).

 **PRZESTROGA:** Przed rozpoczęciem czyszczenia monitora należy odłączyć kabel zasilający monitora od gniazdka elektrycznego.

Zalecamy, aby zastosować się do podanych poniżej instrukcji podczas rozpakowania, czyszczenia lub obsługi monitora:

- Do czyszczenia antystatycznego ekranu należy używać lekko zwilżonej w wodzie miękkiej, czystej szmatki. Jeśli to możliwe należy stosować specjalne chusteczki do czyszczenia ekranu lub środki odpowiednie do powłok antystatycznych. Nie należy używać benzyny, rozpuszczalnika, amoniaku, środków czyszczących o własnościach ściernych lub sprężonego powietrza.
- Do czyszczenia monitora należy używać lekko zwilżonej w ciepłej wodzie szmatki. Należy unikać stosowania jakichkolwiek detergentów, ponieważ mogą one pozostawić na ekranie białe smugi.
- Jeśli po rozpakowaniu monitora zauważony zostanie biały proszek należy wytrzeć go szmatką.
- Podczas obsługi monitora należy zachować ostrożność, ponieważ na obudowie monitora mogą pojawić się rysy, szczególnie widoczne na ciemnych kolorach.
- Aby pomóc w uzyskaniu najlepszej jakości obrazu na monitorze należy użyć dynamicznie zmieniającego obraz wygaszacza i wyłączać monitor, gdy nie jest używany.

[Powrót do spisu treści](#)

# Ustawienia monitora

## Przewodnik użytkownika monitora płaskiego Dell™ U2713HM

- [Podłączanie podstawy](#)
- [Podłączanie monitora](#)
- [Organizacja przebiegu kabli](#)
- [Podłączanie panelu Soundbar AX510/AX510PA \(opcjonalny\)](#)
- [Odłączanie podstawy](#)
- [Mocowanie na ścianie \(opcjonalnie\)](#)

## Podłączanie podstawy

- ✎ **UWAGA:** Podstawa jest odłączona od monitora, po jego dostarczeniu z fabryki.
- ✎ **UWAGA:** Aby zainstalować inną podstawę, prosimy zwrócić się do odpowiedniej instrukcji konfiguracji stoiska instrukcje dotyczące instalowania.



W celu podłączenia podstawy monitora:

1. Zdejmij pokrywę i umieść na niej monitor.
2. Dopasuj rowek z tyłu monitora do dwóch zaczepów w górnej części podstawy.
3. Naciśnij podstawę aż znajdzie się na miejscu.

## Podłączanie monitora

**⚠ PRZESTROGA:** Przed rozpoczęciem wykonywania opisanych w tej części procedur, należy zastosować się do [Instrukcji bezpieczeństwa](#).

W celu podłączenia monitora do komputera:

1. Wyłącz komputer i odłącz kabel zasilający.

Podłącz niebieski kabel (VGA), łącząc monitor z komputerem.

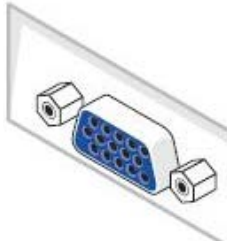

**✎ UWAGA:** Jeśli komputer obsługuje białe złącze DVI, odkręć i odłącz niebieski kabel (VGA) od monitora, a następnie podłącz do niego biały kabel DVI i białe złącze DVI do komputera.

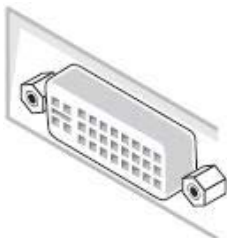

**✎ UWAGA:** Nie podłączaj niebieskiego przewodu VGA, białego przewodu DVI oraz czarnego przewodu DisplayPort do komputera w tym samym czasie. Standardowo do wszystkich monitorów dołączony jest przewód VGA (niebieski).

2. Podłącz biały przewód (cyfrowe DVI-D) lub niebieski przewód (analogowe VGA), bądź czarny przewód (DisplayPort) do odpowiedniego gniazda wideo znajdującego się w tylnej części komputera. Nie używaj tych trzech przewodów w tym samym komputerze. Używaj jednocześnie tych trzech przewodów tylko wtedy, gdy są one podłączane do trzech różnych komputerów z odpowiednimi systemami wideo.

## Podłączenie białego kabla DVI



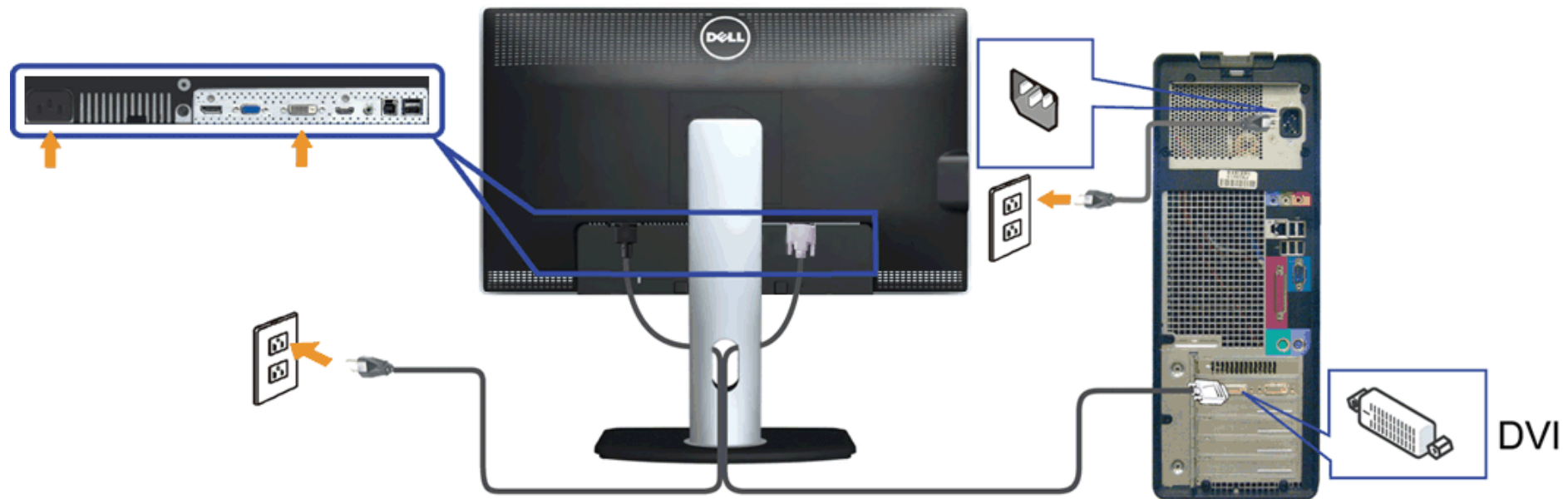

### Podłączenie niebieskiego kabla VGA



### Podłączenie niebieskiego kabla DP (opcjonalny)

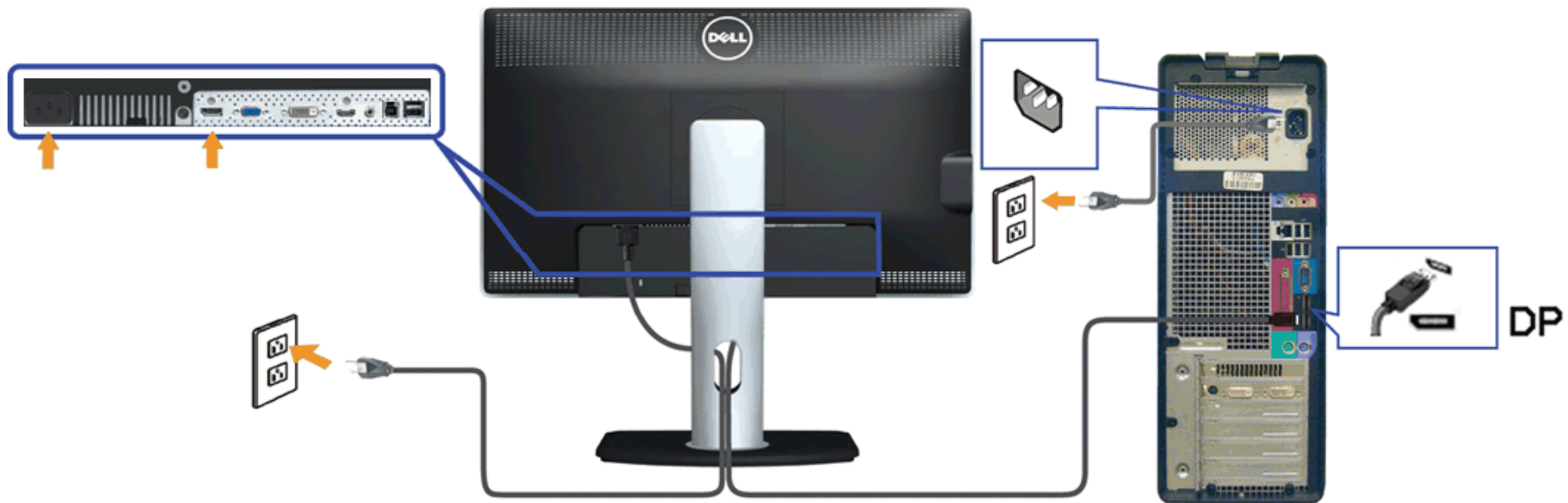

△ **OSTRZEŻENIE:** Ilustracje służą wyłącznie jako odniesienie. Wygląd komputera może być inny.

## Podłączenie kabla USB

Po zakończeniu podłączenia kabla DVI/VGA, wykonaj procedurę poniżej w celu podłączenia kabla USB do komputera i dokończenia ustawień monitora:

1. Podłącz kabel przesyłania danych USB (dostarczony) do portu przesyłania danych monitora, a następnie do odpowiedniego portu USB komputera (szczegółowe informacje znajdują się [z dołu](#)).
2. Podłącz urządzenia peryferyjne USB do portów pobierania danych USB (z boku lub z dołu) monitora. (Patrz widok [z boku](#) lub [z dołu](#) w celu uzyskania szczegółowych informacji).
3. Podłącz kable zasilające komputera i monitora do najbliższego gniazda zasilania.
4. Włącz monitor i komputer.  
Jeśli na monitorze wyświetla się obraz, instalacja jest zakończona. Jeśli obraz nie wyświetla się, patrz [Rozwiązywanie problemów](#).
5. Użyj uchwyty kabli na podstawie monitora do uporządkowania przebiegu kabli.

## Organizacja przebiegu kabli

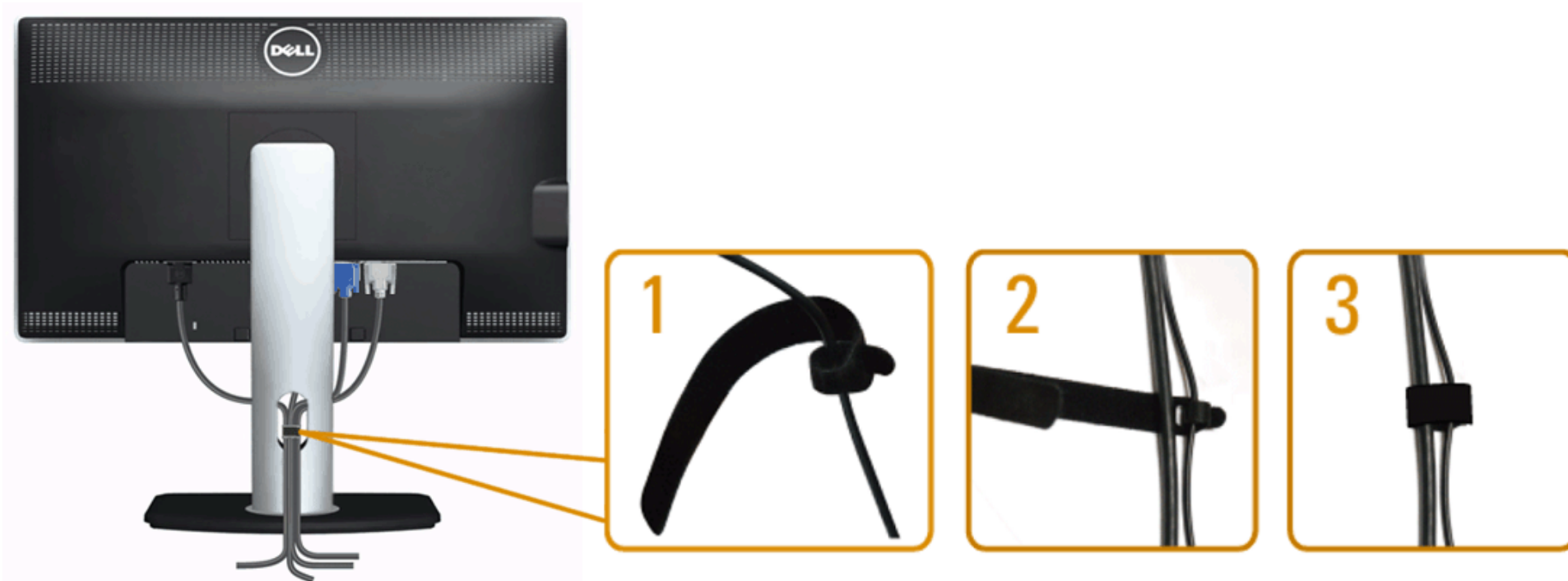

Po podłączeniu do monitora i komputera wszystkich niezbędnych kabli, (Patrz [Podłączanie monitora](#) w celu uzyskania informacji o podłączaniu kabli), użyj uchwyty kabli do uporządkowania wszystkich kabli, zgodnie z ilustracją powyżej.

## Podłączanie panelu Soundbar AX510/AX510PA (opcjonalny)



 **OSTRZEŻENIE:** Nie należy używać z urządzeniami innymi niż panel dźwiękowy Dell.

**UWAGA:** Złącze zasilania panelu Soundbar (wyjście +12 V DC) służy do podłączania opcjonalnego panelu Soundbar firmy Dell — tylko model AX510/AX510PA.

1. Podłącz panel dźwiękowy od tyłu monitora, wyrównując dwa gniazda z dwoma zatrzaskami w dolnej części tyłu monitora.
2. Przesuń panel dźwiękowy w lewo, aż do zaskoczenia na miejsce.
3. Podłącz panel dźwiękowy soundbar do gniazda wyjścia prądu stałego zasilania audio (szczegółowe informacje przedstawia widok [z dołu](#)).
4. Włóż oznaczoną jasno zielono wtyczkę mini stereo z tyłu panela dźwiękowego do gniazda wyjścia audio komputera.  
W przypadku kabla HDMI/DP miniwtyczkę stereo można podłączyć do wyjściowego portu audio monitora.  
Jeśli nie słychać dźwięku, należy sprawdzić, czy wyjście audio komputera zostało skonfigurowane jako wyjście HDMI/DP.

## Odłączanie podstawy

**UWAGA:** Aby zapobiec porysowaniu ekranu LCD w czasie zdejmowania podstawy, upewnij się, że monitor został położony na czystej powierzchni.

**UWAGA:** Aby zainstalować inną podstawę, prosimy zwrócić się do odpowiedniej instrukcji konfiguracji stoiska instrukcje dotyczące instalowania.



W celu zdjęcia podstawy:

1. Umieść monitor na płaskiej powierzchni.
2. Naciśnij i przytrzymaj przycisk zwalniania podstawy.
3. Podnieś podstawę i odsuń ją od monitora.

## Mocowanie na ścianie (opcjonalnie)

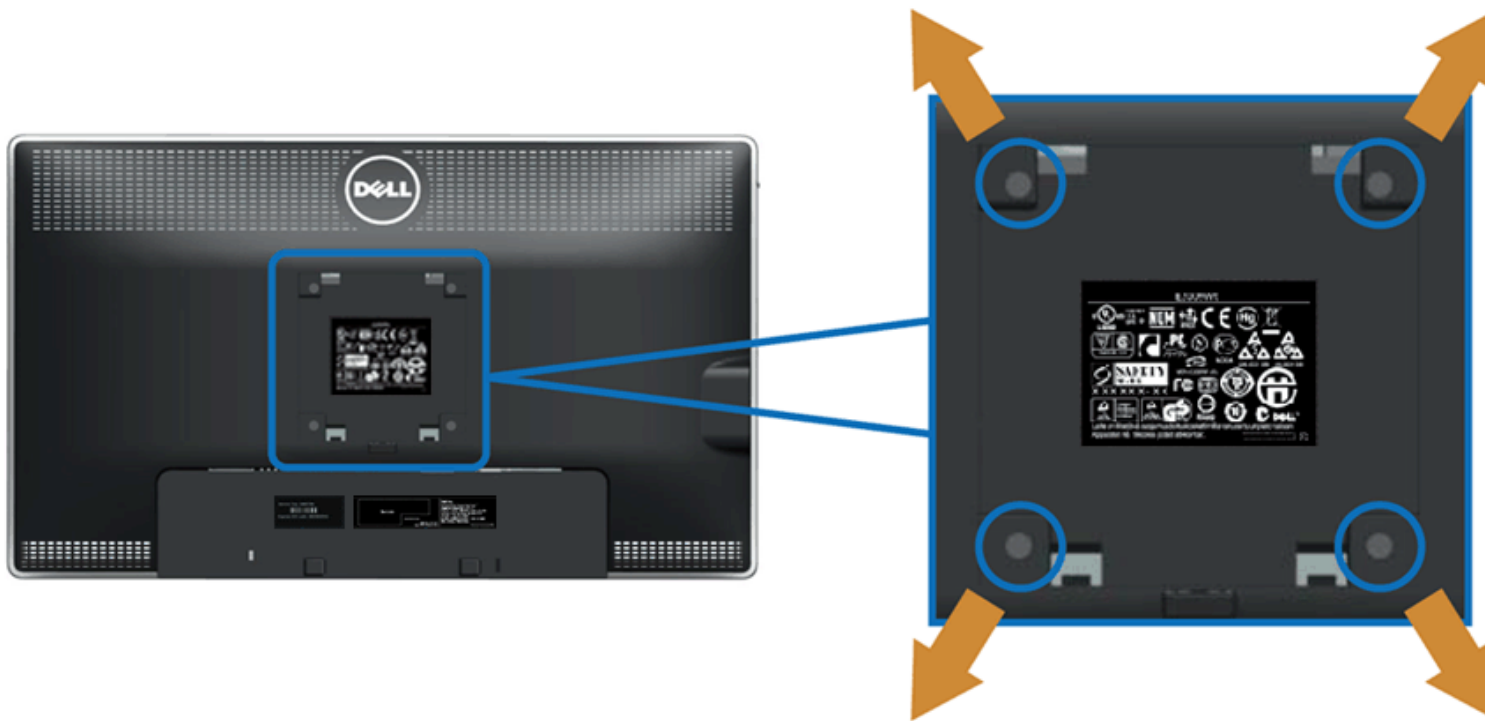

(wielkość śrub: M4 x 10 mm).

Zapoznaj się z instrukcjami, które dołączone są do zestawu mocowania podstawy zgodnego z VESA.

1. Ustaw panel monitora na miękkiej szmatce lub poduszce na stabilnym i równym stole.
2. Odłącz podstawkę
3. Użyj śrubokręt w celu odkręcenia czterech śrubek zabezpieczających plastikową osłonę.
4. Podłącz uchwyt mocujący z zestawu mocowania na ścianie do ekranu LCD.
5. Zamocuj ekran LCD na ścianie postępując zgodnie z instrukcjami dołączonymi do zestawu mocowania podstawy.

 **UWAGA:** Do użytku tylko z uchwytem mocującym wyszczególnionym na liście UL przy minimalnej wadze/obciążeniu wynoszącym 5,6 kg.

[Powrót do spisu treści](#)

# Działanie monitora

## Przewodnik użytkownika monitora płaskiego Dell™ U2713HM





- [Używanie elementów sterowania na panelu przednim](#)
- [Używanie menu ekranowego \(OSD\)](#)
- [Ustawianie maksymalnie rozdzielczości](#)
- [Korzystanie z panelu Soundbar firmy Dell — tylko model AX510/AX510PA \(opcjonalny\)](#)
- [Używanie nachylenia, obrotu w poziomie i pionowego wydłużenia](#)
- [Obracanie monitora](#)
- [Dostosowywanie ustawień wyświetlania obrotu danego systemu](#)

## Używanie elementów sterowania na panelu przednim

Użyj przycisków sterowania na panelu przednim monitora do regulacji właściwości wyświetlanego obrazu. Podczas używania tych przycisków do regulacji elementów sterowania w menu OSD pokazywane są wartości numeryczne zmienianych parametrów.



Przycisk na panelu przednim	Opis
1 	Użyj tego przycisku, aby wybrano z listy wstępnie ustawionych trybów koloru.

	Klawisz skrótów/ Tryby ustawień wstępnych	
2	 Klawisz skrótów / Jasność/Kontrast	Użyj tego przycisku, aby bezpośrednio przejść do menu „Brightness/Contrast” (Jasność/kontrast) w celu zwiększenia wartości wybranych opcji menu.
3	 Menu	Użyj przycisk MENU, aby uruchomić wyświetlanie menu na ekranie (OSD) i wybierz Menu OSD. Zobacz rozdział <a href="#">Dostęp do systemu menu</a> .
4	 „Exit” (Wyjście)	Użyj ten przycisk, aby powrócić do menu głównego lub wyjść z głównego menu ekranowego OSD.
5	 Zasilanie (ze wskaźnikiem zasilania)	Użyj przycisk „Power” (Zasilanie), aby włączyć lub wyłączyć monitor. Niebieska dioda LED wskazuje włączenie i normalne działanie monitora. Biała dioda LED wskazuje tryb oszczędzania zasilania DPMS.







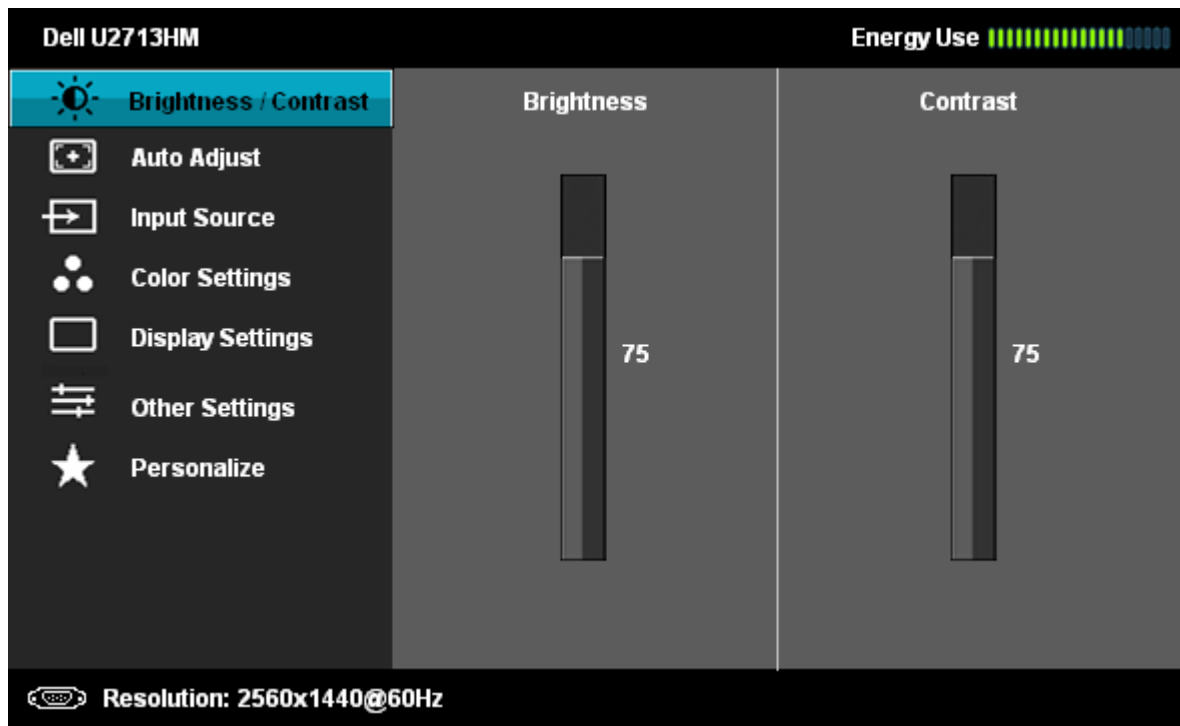

## Używanie menu ekranowego (OSD)

### Dostęp do systemu menu

 **UWAGA:** Jeżeli zmienisz ustawienia, a następnie przejdziesz do kolejnego menu lub wyjdiesz z menu ekranowego OSD, monitor autoamtycznie zapisze wszystkie zmiany. Zmiany te są także zapisywane, jeżeli zmienisz ustawienia i odczekasz aż menu ekranowe OSD zniknie.

1. Naciśnij przycisk , aby uruchomić menu OSD i wyświetlić menu główne.



2. Naciśnij przycisk  i , aby przechodzić między opcjami ustawień. Przy przechodzeniu z jednego symbolu do drugiego nazwa opcji jest podświetlana. Zapoznaj się z poniższą tabelą, aby uzyskać pełną listę opcji dostępnych dla tego monitora.
3. Naciśnij przycisk  jednokrotnie, aby uaktywnić podświetloną opcję.
4. Naciśnij przycisk  i , aby wybrać żądany parametr.
5. Naciśnij przycisk , aby przejść do suwaka, a następnie użyj przycisk  i , zgodnie ze wskaźnikami dla menu, aby wykonać zmiany
6. Wybierz opcję , aby powrócić do menu głównego lub wyjść z menu OSD.



Symbol	Menu i menu pomocnicze	Opis
	<b>Jasność/Kontrast</b>	Użyjto menu, aby uaktywnić ustawianie poziomu jasności/kontrastu.

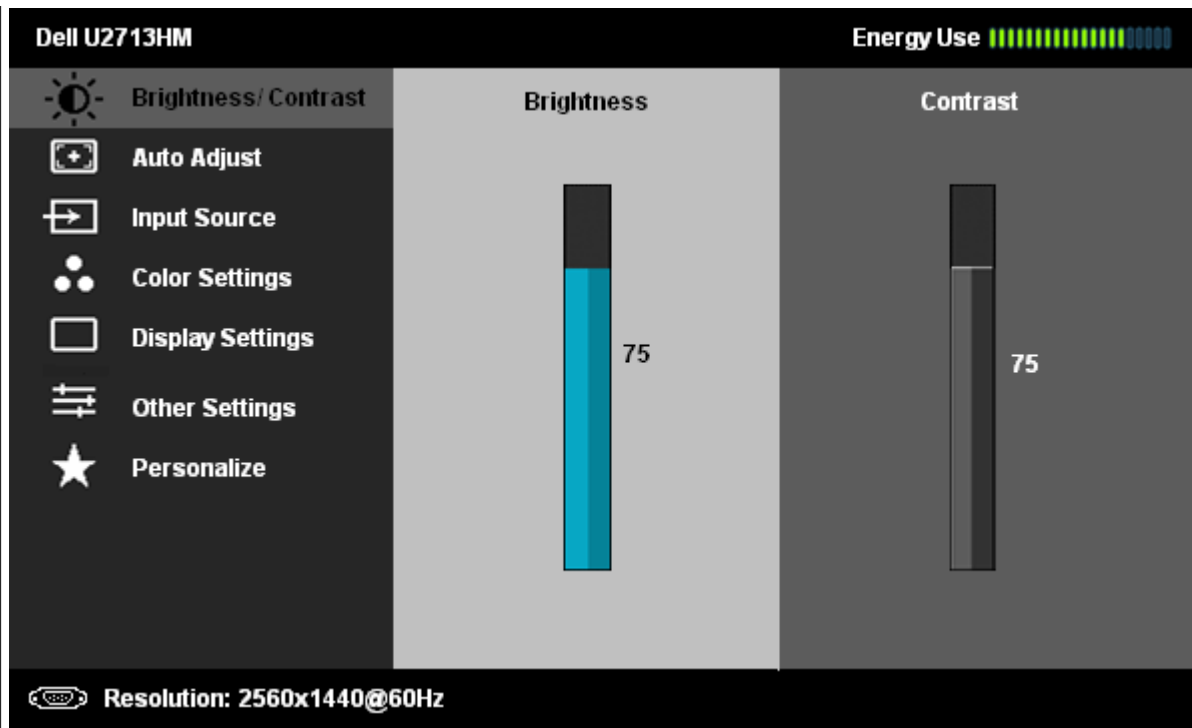



**Jasność**

Jasność powoduje ustawienie podświetlenia dla oświetlenia tylnego.

Naciśnij przycisk , aby zwiększyć poziom jasności oraz naciśnij przycisk , aby zmniejszyć poziom jasności (min. 0 ~ maks. 100).

**Kontrast**

Ustaw najpierw poziom jasności, a następnie ustaw kontrast, ale tylko wtedy, gdy dalsze ustawienia są konieczne.

Naciśnij przycisk , aby zwiększyć kontrast i naciśnij przycisk , aby zmniejszyć kontrast (min. 0 ~ maks. 100). Funkcja Contrast (Kontrast) powoduje ustawienie stopnia różnicy między ciemnymi a jasnymi obszarami na ekranie monitora.



**Autom. ustawianie**

Pomimo, że przy uruchomieniu komputera monitor jest rozpoznawany, funkcja **Auto Adjustment** (Autom. ustawianie) powoduje optymalizację ustawień wyświetlenia, które wykorzystywane są z określoną konfiguracją.

Auto Adjustment (Autom. ustawianie) powoduje, że monitor automatycznie dopasowuje się do doprowadzanego sygnału wideo. Po zastosowaniu funkcji Auto Adjustment możesz dostosować monitor przy użyciu elementów sterowania Pixel Clock (Prosty) oraz Phase (Doskonały) w menu Image Settings (Ustawienia obrazu).

Auto Adjustment in Progress...

**UWAGA:** W większości przypadków funkcja Auto Adjust generuje najlepszy obraz przy ustawionej konfiguracji.

**UWAGA:** Opcja **Auto Adjust** jest tylko dostępna, gdy używane jest złącze analogowe (VGA).



### Źródło wejścia

Użyj menu **Input Source** (Źródło wejścia), aby wybrać między różnymi sygnałami wideo, które mogą być podłączone do monitora.

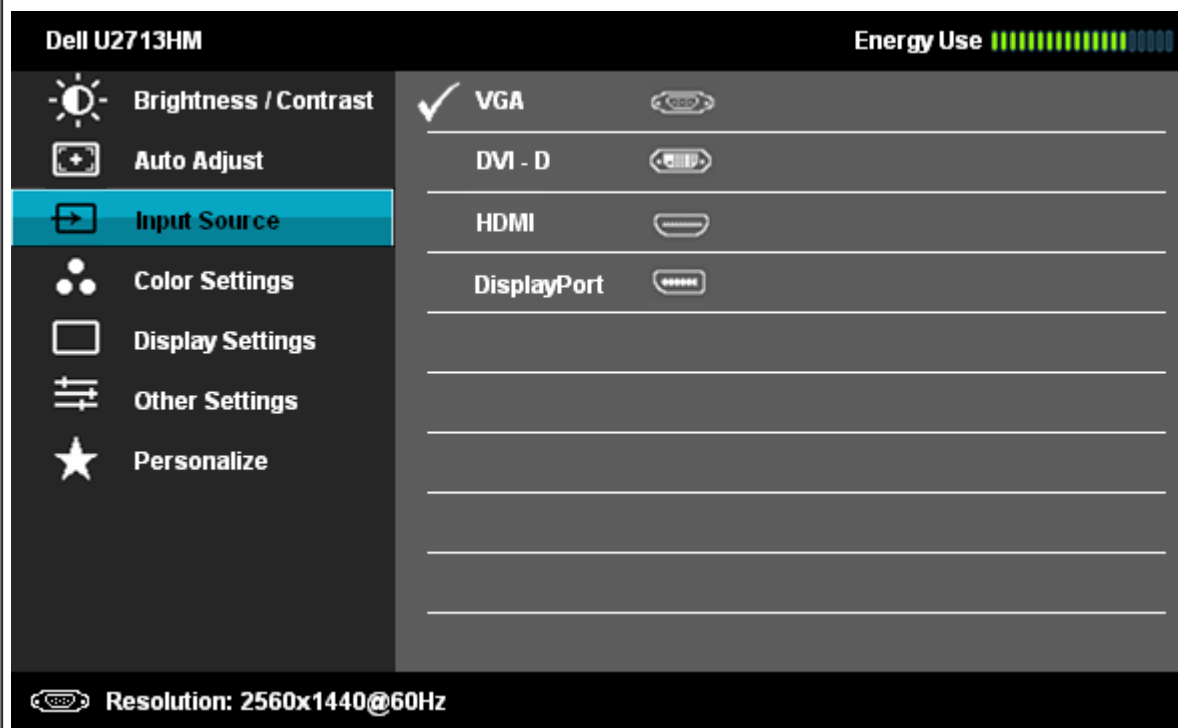

### VGA

Wybierz **VGA input** (Wejście VGA), gdy używane jest złącze analogowe (VGA). Naciśnij przycisk , aby wybrać źródło wejściowe VGA.



### DVI -D

Wybierz **wejście DVI-D**, gdy używane jest złącze cyfrowe (DVI). Naciśnij przycisk , aby wybrać źródło wejściowe DVI.

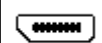

### Gniazdo wyświetlania

Wybierz **wejście DisplayPort**, gdy używane jest złącze DisplayPort (DP). Naciśnij przycisk , aby wybrać źródło wejścia DisplayPort.

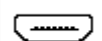

### HDMI

Wybierz **wejście HDMI**, gdy używane jest złącze HDMI. Naciśnij przycisk , aby wybrać źródło wejścia HDMI.



### Ustawianie kolorów

Użyj opcję **Color Settings**, aby ustawić tryb ustawiania kolorów oraz temperaturę kolorów. Dostępne są różne menu pomocnicze ustawiania kolorów dla wejścia VGA/DVI-D oraz Video.

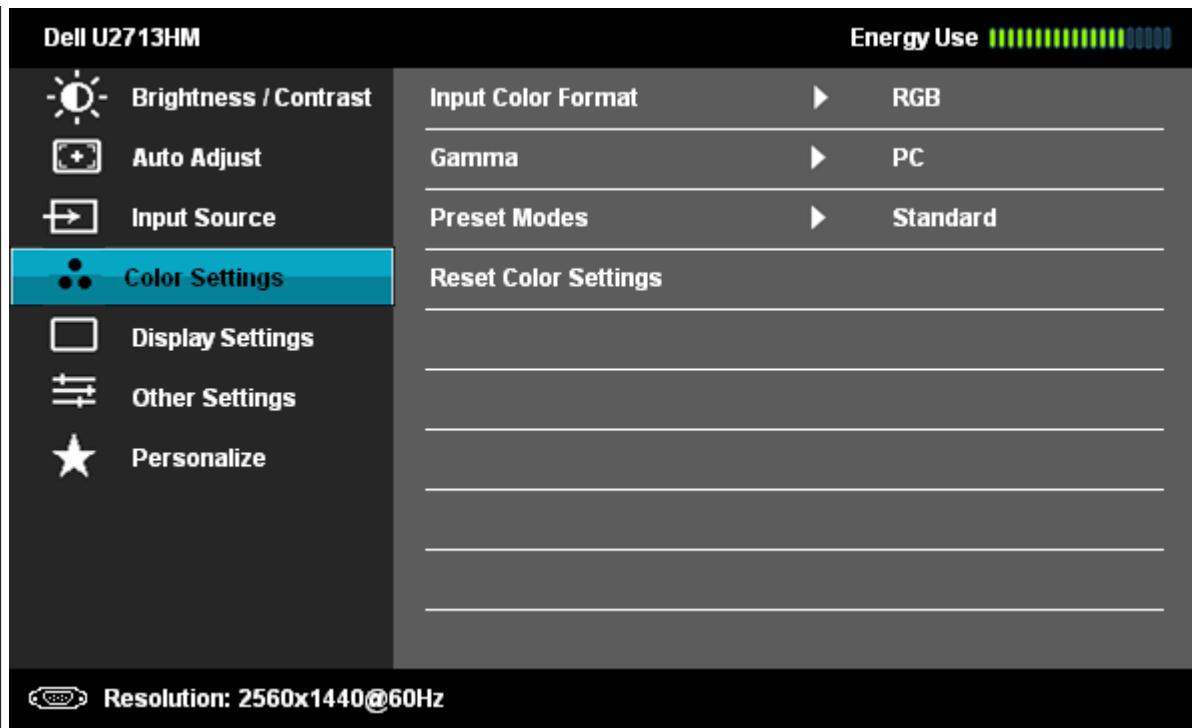

**Format koloru wejściowego**

Wybierz opcję RGB, jeśli monitor podłączony jest do komputera, bądź do odtwarzacza DVD przy użyciu przewodu VGA lub DVI. Wybierz opcję YPbPr, jeśli monitor podłączony jest do odtwarzacza DVD poprzez podłączenie YPbPr do VGA lub YPbPr do przewodu DVI, bądź jeśli ustawienie wyjścia koloru DVD nie jest RGB.

**Dell U2713HM** Energy Use

<ul style="list-style-type: none"> <li> Brightness / Contrast</li> <li> Auto Adjust</li> <li> Input Source</li> <li> Color Settings</li> <li> Display Settings</li> <li> Other Settings</li> <li> Personalize</li> </ul>	Input Color Format	✓ RGB
	Gamma	YPbPr
	Preset Modes	
	Reset Color Settings	

Resolution: 2560x1440@60Hz



**Gamma**

Możesz wybrać PC lub MAC zgodnie z sygnałem wejścia.

**Dell U2713HM** Energy Use

<ul style="list-style-type: none"> <li> Brightness / Contrast</li> <li> Auto Adjust</li> <li> Input Source</li> <li> Color Settings</li> <li> Display Settings</li> <li> Other Settings</li> <li> Personalize</li> </ul>	Input Color Format	
	Gamma	✓ PC
	Preset Modes	MAC
	Reset Color Settings	

Resolution: 2560x1440@60Hz



Preset Modes (Tryby ustawień wstępnych)

Można wybrać tryb Standardowy, Multimedia, Film, Gra, Tekst, Temperatura barwowa, sRGB lub Niestandardowy kolor:

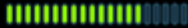
Dell U2713HM Energy Use 

 Brightness / Contrast	Input Color Format
	Gamma
	Preset Modes
	Reset Color Settings
	Color Settings
	Display Settings
	Other Settings
Personalize	

Resolution: 2560x1440@60Hz

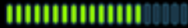

Dell U2713HM Energy Use 





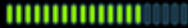

 Brightness / Contrast	Input Color Format
	Gamma
	Preset Modes
	Hue
	Saturation
	Reset Color Settings
	Color Settings
Display Settings	
Other Settings	
Personalize	

Resolution: 2560x1440@60Hz



- **Standard (Standardowy)**: Powoduje wczytanie domyślnych ustawień kolorów monitora. Jest to domyślny tryb ustawień wstępnych.
- **Multimedia**: Powoduje wczytanie ustawień kolorów idealnie dopasowanych dla aplikacji multimedialnych.
- **Movie (Filmy)**: Powoduje wczytanie ustawień kolorów idealnie dopasowanych dla filmów.
- **Game (Gry)**: Powoduje wczytanie ustawień kolorów idealnie dopasowanych dla gier.
- **Tekst**: Ładowanie ustawień kolorów idealnych dla tekstu.
- **Temp. barwowa**: Obrazy na ekranie wydają się być cieplejsze, po ustawieniu suwaka barwy czerwony/żółty na 5.000K lub chłodniejsze, po ustawieniu suwaka barwy niebieski na 10.000K.

Dell U2713HM Energy Use 

 <b>Brightness / Contrast</b>  <b>Auto Adjust</b>  <b>Input Source</b>	<b>Input Color Format</b>	
	Gamma	
 <b>Color Settings</b>  <b>Display Settings</b>  <b>Other Settings</b>  <b>Personalize</b>	<b>Reset Color Settings</b>	<b>Standard</b>
		<b>Multimedia</b>
		<b>Movie</b>
		<b>Game</b>
		<b>Text</b>
		<b>Color Temp.</b>
		<b>sRGB</b>
		<b>Custom Color</b>

 **Resolution: 2560x1440@60Hz**



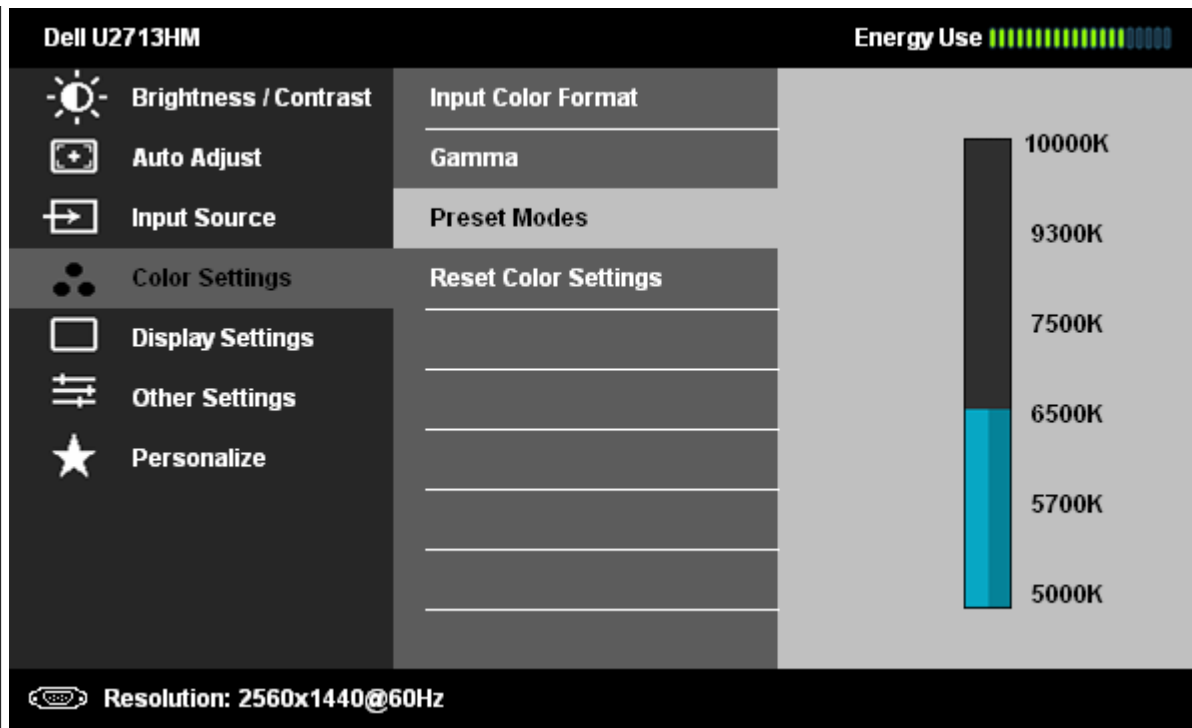

- **sRGB**: Tryb do emulacji 72% kolorów NTSC.
- **Niestandardowy kolor**: Umożliwia ręczne ustawienie kolorów. Naciśnij przyciski, aby ustawić wartości trzech kolorów (R, G, B) oraz utworzyć własny tryb wstępnych ustawień kolorów.

#### Hue (Barwa)

Funkcja ta może powodować zmianę koloru obrazu wideo na zielony lub purpurowy. Jest to używane do ustawienia odcieni kolorów. Użyj barwę lub ją ustaw w zakresie od „0” do „100”.

Naciśnij przycisk , aby zwiększyć odcień zieleni obrazu wideo

Naciśnij przycisk , aby zwiększyć odcień purpury obrazu wideo

**UWAGA:** Regulacja barwy jest dostępna wyłącznie w trybie **Film** i **Gra**.

#### Nasycenie

Funkcja ta umożliwia ustawienie nasycenia koloru obrazu wideo. Użyj nasycenia lub ustaw je w zakresie od „0” do „100”.

Naciśnij przycisk , aby zwiększyć wygląd monochromatyczny obrazu wideo

Naciśnij przycisk , aby zwiększyć widok kolorów obrazu wideo

**UWAGA:** Regulacja nasycenia jest dostępna wyłącznie w trybie **Film** i **Gra**.

#### Zerowanie ustawień kolorów







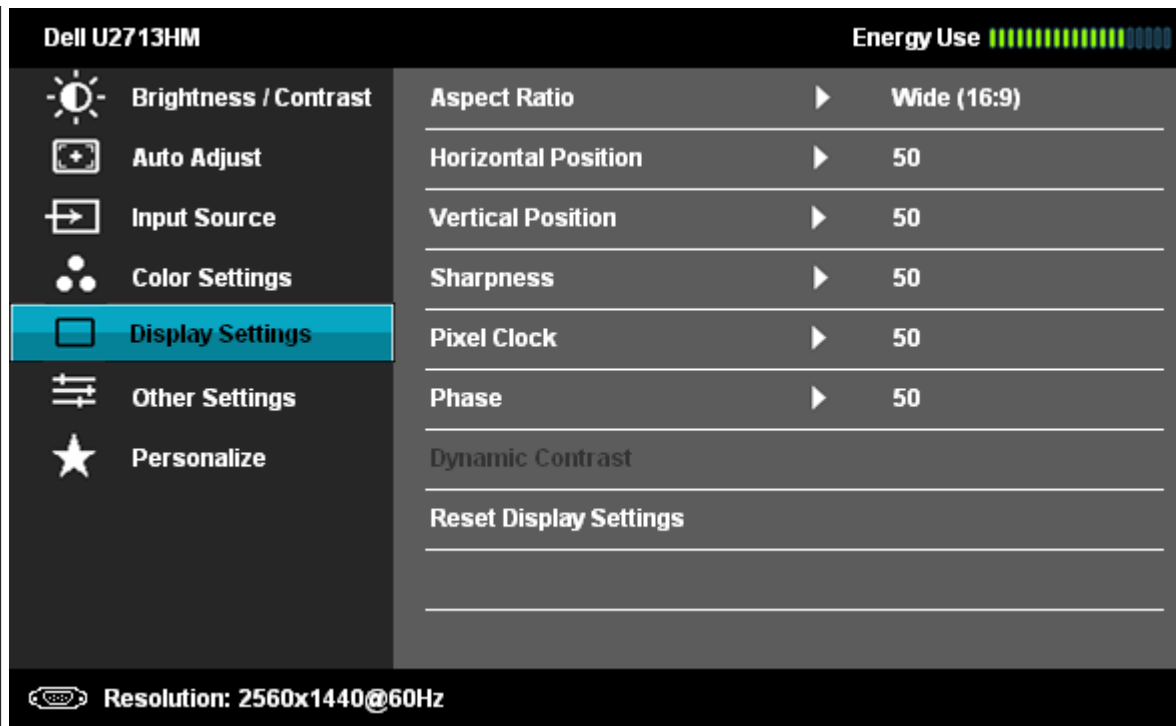

Umożliwia wyzerowanie ustawień kolorów monitora i przywrócenie ustawień fabrycznych.



#### Ustawienia wyświetlenia

Użyj Display Settings, aby ustawić obraz.



<b>Współczynnik proporcji</b>	Wyreguluj współczynnik kształtu obrazu jako Szeroki 16:9, 4:3 lub 5:4.
<b>Położenie w poziomie</b>	Użyj przycisk  lub  , aby ustawić obraz po lewej lub prawej stronie ekranu. Minimalna wartość to '0' (-). Maksymalna wartość to '100' (+).
<b>Położenie w pionie</b>	Użyj przycisk  lub  , aby ustawić obraz na górze lub na dole ekranu. Minimalna wartość to '0' (-). Maksymalna wartość to '100' (+).
<b>Ostrość</b>	Funkcja ta powoduje, że obraz jest ostrzejszy lub miększy. Użyj przycisk  lub  , aby ustawić ostrość w zakresie od „0” do „100”.
<b>Pixel Clock</b>	Ustawienie Phase oraz Pixel Clock umożliwia dopasowanie monitora do swoich preferencji.  Użyj przycisk  lub  , aby ustawić najlepszą jakość obrazu.
<b>Phase</b>	Jeżeli ustawienie Phase nie daje zadowalających wyników, użyj ustawienie Pixel Clock (?proste), a następnie ponownie Phase (doskonałe).  <b>UWAGA:</b> Ustawienie Pixel Clock oraz Phase dostępne jest tylko dla wejścia „VGA”.
<b>Kontrast dynamiczny</b>	Dynamic Contrast (Kontrast dynamiczny) umożliwia ustawienie wskaźnika kontrastu na 2 000 000:1.  Naciśnij przycisk  , aby ustawić Dynamic Contrast (Kontrast dynamiczny) na „On” (Wł.) lub „Off” (Wył.).



**UWAGA:** Kontrast dynamiczny zapewnia wyższy kontrast, po wybraniu trybu **Gra i Film**.

### Zerowanie ustawień wyświetlania

Wybierz tę opcję, aby przywrócić domyślne ustawienia wyświetlania.



### Pozostałe ustawienia

Wybierz tę opcję, aby dopasować ustawienia dla menu OSD, np. język menu OSD, czas wyświetlania menu na ekranie itd..

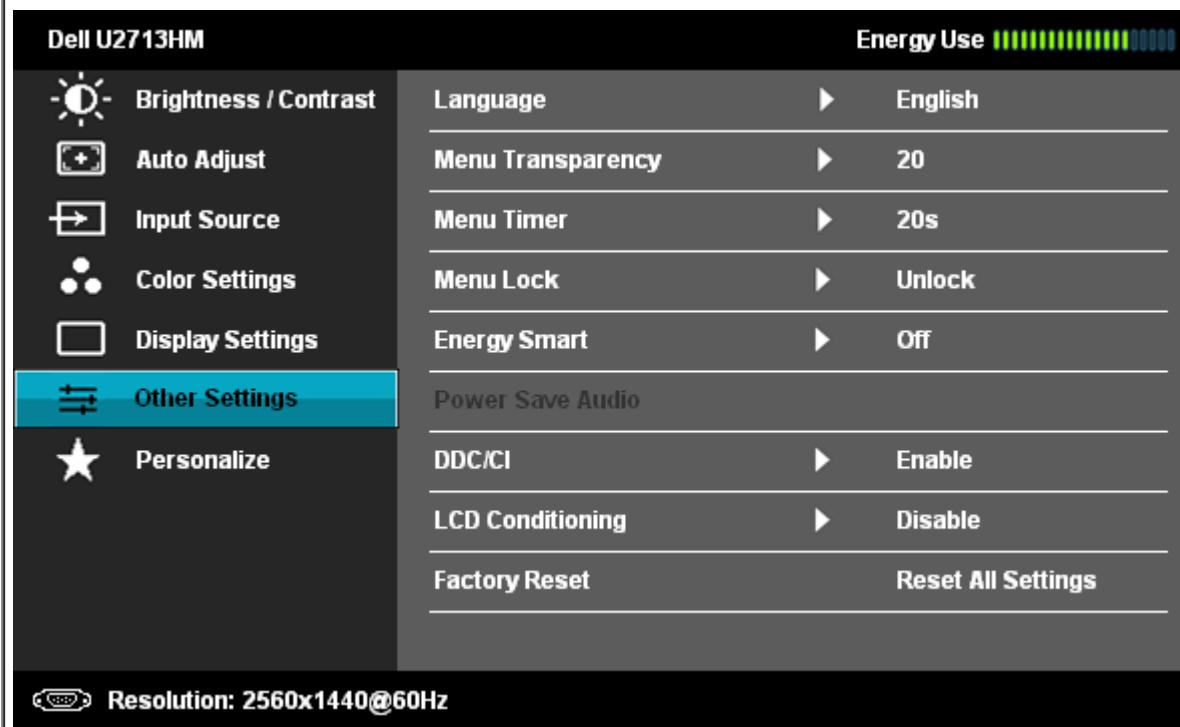

### Język



Opcja Language (Język) umożliwia ustawienie wyświetlania menu OSD w jednym z ośmiu języków (angielski, hiszpański, francuski, niemiecki, portugalski brazylijski, rosyjski, chiński uproszczony lub japoński).

### Przezroczystość menu

Wybierz tę opcję, aby zmienić przezroczystość menu poprzez naciśnięcie  lub  przycisku (minimum: 0 ~ maksimum: 100).

### Czasomierz menu

Czas wyświetlania menu OSD: Ustaw czas, przez jaki menu OSD ma być aktywne od ostatniego momentu, kiedy przycisk był naciśnięty.

Użyj przycisk  or , aby ustawić suwak w odstępach 1-sekundowych - od 5 do 60 sekund.

### Blokowanie menu

Umożliwia kontrolę dostępu użytkownika do ustawień. Gdy wybrana jest opcja **Lock (Blokada)**, żaden z użytkowników nie ma uprawnień do ustawiania. Wszystkie przyciski są zablokowane.

**UWAGA:** Gdy menu OSD jest zablokowane, naciśnięcie przycisku menu powoduje przekierowanie użytkownika bezpośrednio do menu ustawiania OSD z wybraną opcją OSD Lock (Blokada menu OSD). Wybierz opcję „Unlock” (Odblokowanie), aby odblokować i umożliwić użytkownikom uzyskanie dostępu do wszystkich ustawień.

### Energy Smart (Inteligentna energia)

- Po włączeniu funkcji Energy Smart powinna zostać wyłączona funkcja Jasność.
- Tekst i ikona „Kontrast dynamiczny” powinny być wyłączone i poszarzone.
- Po wyłączeniu funkcji Energy Smart powinna zostać uaktywniona funkcja Jasność.
- Funkcja dynamicznego przyciemnienia powoduje automatyczne zmniejszenie poziomu jasności ekranu, jeśli jasne obszary stanowią większą część wyświetlanego obrazu.

- Po włączeniu funkcji Energy Smart, 'Wskaźnik zużycia energii' w menu OSD powinien reagować na zmiany zawartości ekranu.

**Oszczędność energii dla dźwięku**

Aby **włączyć** lub **wyłączyć** zasilanie dźwięku trybie Power Save (Oszczędność energii).

**DDC/CI**

DDC/CI (Kanał wyświetlanych danych/interfejs poleceń) umożliwia monitorowanie parametrów (jasność, balans kolorów, itd.), aby można je było ustawiać programowo przy użyciu komputera. Możesz wyłączyć tą funkcję poprzez wybranie opcji „Disable” (Wyłącz). Włącz tą funkcję w celu zapewnienia najlepszej funkcjonalności użytkownikom oraz optymalnej wydajności monitora.

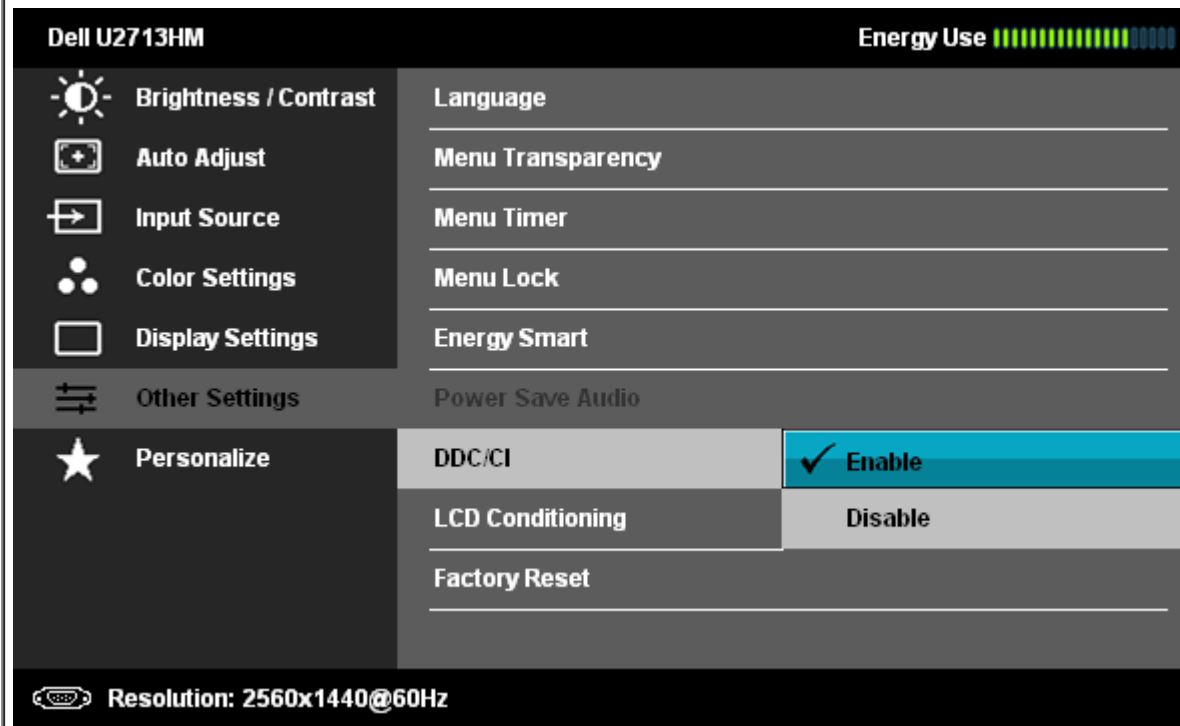

**Dostosowywanie monitora LCD**

Pomaga wyeliminować drobne przypadki zatrzymywania się obrazu. W zależności od stopnia zatrzymywania się obrazu, uruchomienie programu może zająć dłuższą chwilę. Możesz włączyć tą funkcję poprzez wybranie opcji „Enable” (Włącz).

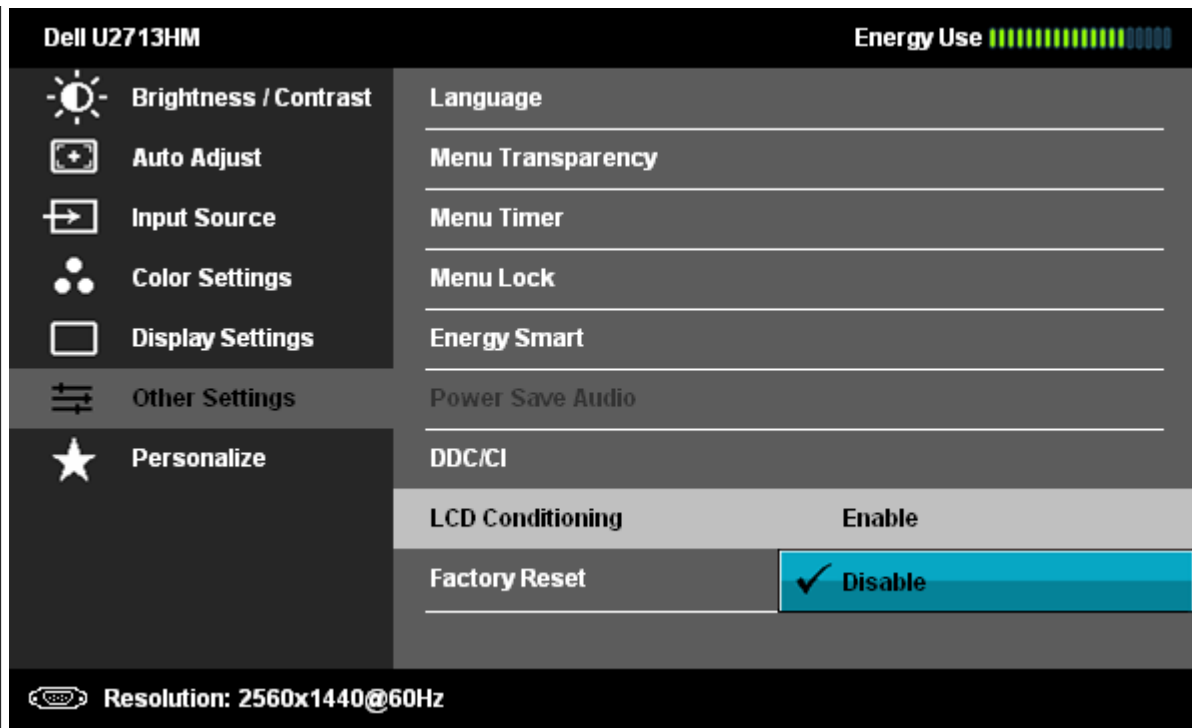

**Przywracanie ustawień fabrycznych**

Umożliwia przywrócenie wszystkich ustawień menu OSD do wartości fabrycznych.



**Personalizowanie**

Użytkownicy mogą wybrać funkcję „**Preset Modes**” (Zaprogramowane tryby), „**Brightness/Contrast**” (Jasność/Kontrast), „**Auto Adjust**” (Autom. regulacja), „**Input Source**” (Źródło wejścia) lub „**Aspect Ratio**” (Współczynnik proporcji) i ustawić ją jako klawisz skrótu.

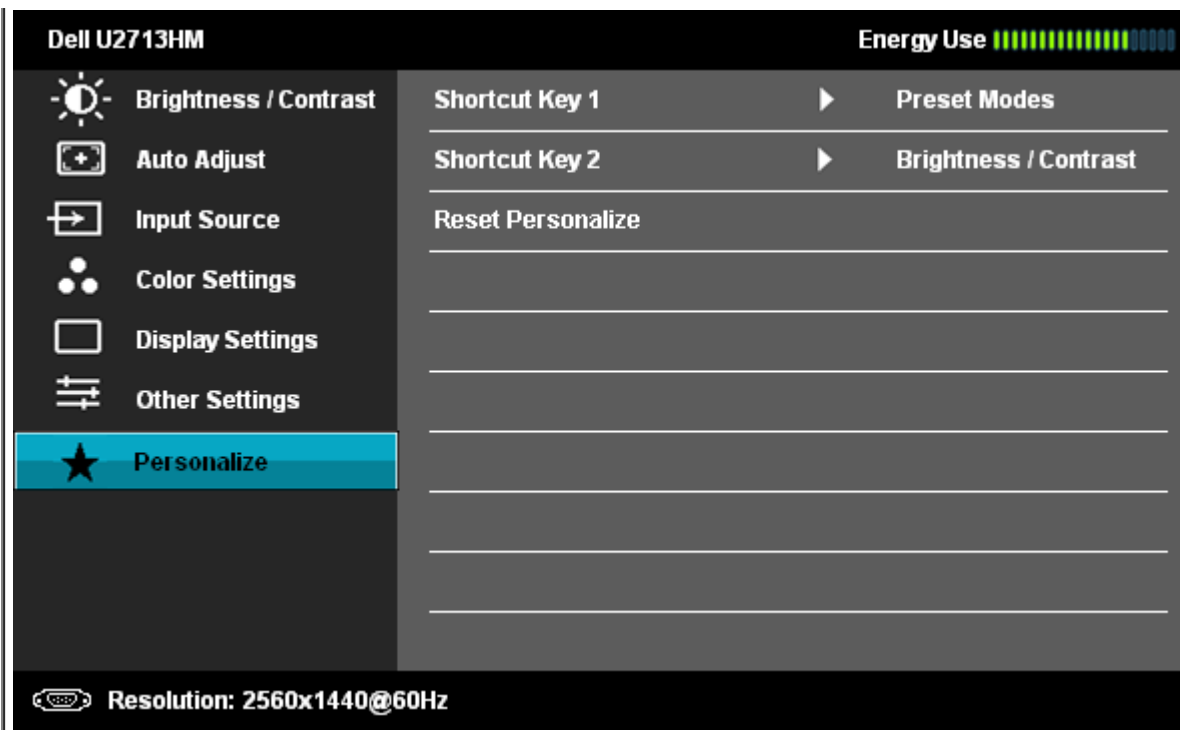

**Uwaga:** Monitor ten posiada wbudowaną funkcję automatycznej kalibracji jasności w celu skompensowania starzenia się CCFL.

## Komunikaty ostrzegawcze OSD

Gdy funkcja Dynamic Contrast jest włączona (dla następujących trybów: Game oraz Movie), ręczne ustawianie poziomu jasności jest wyłączone

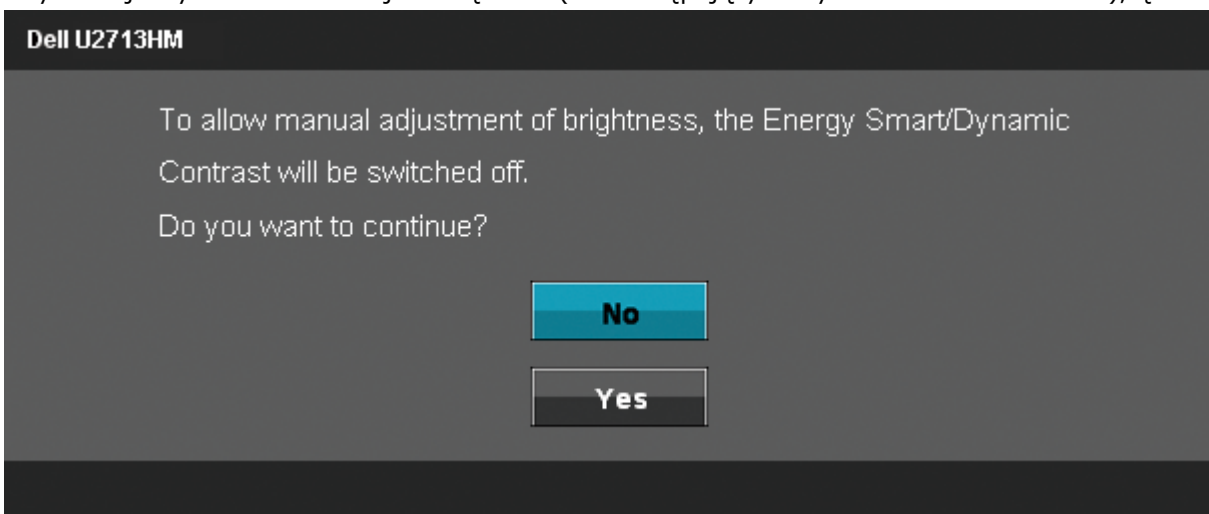

Gdy monitor nie obsługuje określonego trybu rozdzielczości, pojawi się następujący komunikat:

Dell U2713HM

The current input timing is not supported by the monitor display. Please change your input timing to 2560x1440@60Hz or any other monitor listed timing as per the monitor specifications.



Oznacza to, że monitor nie może zsynchronizować sygnału odbieranego z komputera. Informacje dotyczące poziomych i pionowych zakresów adresowania częstotliwości tego monitora znajdują się w części [Specyfikacje monitora](#). Zalecany tryb to 2560 x 1440.

Przed wyłączeniem funkcji DDC/CI pojawi się następujący komunikat.

Dell U2713HM

The function of adjusting display setting using PC application will be disabled.

Do you wish to disable DDC/CI function?

No

Yes

Gdy monitor przechodzi do trybu oszczędzania energii, pojawi się następujący komunikat:

Dell U2713HM

Entering Power Save Mode.



Uaktywnij komputer i monitor w celu uzyskania dostępu do [OSD](#)

Po naciśnięciu dowolnego przycisku innego niż przycisk zasilania pojawi się jeden z następujących komunikatów, w zależności od wybranego źródła wejścia:

**Wejście VGA/DVI-D /DP/HDMI**

## Dell U2713HM

There is no signal coming from your computer. Press any key on the keyboard or move the mouse to wake it up. If there is no display, press the monitor button now to select the correct input source on the On-Screen-Display menu.



Jeśli wybrane zostanie wejście VGA, DVI-D, DP lub HDMI oraz odpowiedni kabel nie będzie podłączony, wyświetlone zostanie poniższe przestawne okno dialogowe.

## Dell U2713HM

 No VGA Cable

The display will go into Power Save Mode in 5 minutes



lub

## Dell U2713HM

 No DVI Cable

The display will go into Power Save Mode in 5 minutes



lub



No DisplayPort Cable

The display will go into Power Save Mode in 5 minutes

Aby uzyskać więcej informacji, zobacz sekcję [Rozwiązywanie problemów](#).

---

## Ustawianie maksymalnie rozdzielczości

Aby ustawić maksymalną rozdzielczość dla monitora:

W systemie Windows XP:

1. Kliknij prawym przyciskiem myszy na pulpicie i wybierz **Właściwości (Properties)**.
2. Wybierz zakładkę **Ustawienia (Settings)**.
3. Ustaw rozdzielczość ekranu na **2560 x 1440**.
4. Kliknij **OK**.

W systemie Windows Vista® lub Windows® 7:

1. Kliknij prawym przyciskiem pulpitu i wybierz **Personalizacja**.
2. Kliknij **Zmień ustawienia wyświetlania**.
3. Przesuń pasek suwaka w prawo, naciskając i przytrzymując lewy przycisk myszy i wyreguluj rozdzielczość ekranu na **2560 x 1440**.
4. Kliknij **OK**.

Jeżeli rozdzielczość 2560 x 1440 nie jest widoczna jako opcja, może to oznaczać konieczność aktualizacji sterownika karty graficznej. Zależnie od rodzaju komputera wykonaj jedną z następujących procedur:

- Jeżeli masz komputer stacjonarny lub przenośny firmy Dell:
    - Przejdź na stronę **support.dell.com**, wprowadź numer z etykiety serwisowej i pobierz najnowsze sterowniki dla posiadanej karty graficznej.
  - Jeżeli używasz komputera firmy innej niż Dell (przenośny lub stacjonarny):
    - Przejdź na stronę pomocy technicznej posiadanego komputera i pobierz najnowsze sterowniki karty graficznej.
    - Przejdź na stronę sieci Web producenta karty graficznej i pobierz najnowsze sterowniki.
-

## Korzystanie z panelu Soundbar firmy Dell – tylko model AX510/AX510PA (opcjonalny)

Pasek dźwiękowy Dell to dwukanałowy system stereo z możliwością montażu w wyświetlaczach płaskoekranowych Dell. Pasek dźwiękowy ma obrotowe pokrętko głośności i włącznik/wyłącznik do regulacji całego systemu, niebieską diodę LED wskazującą zasilanie i dwa gniazda słuchawek.

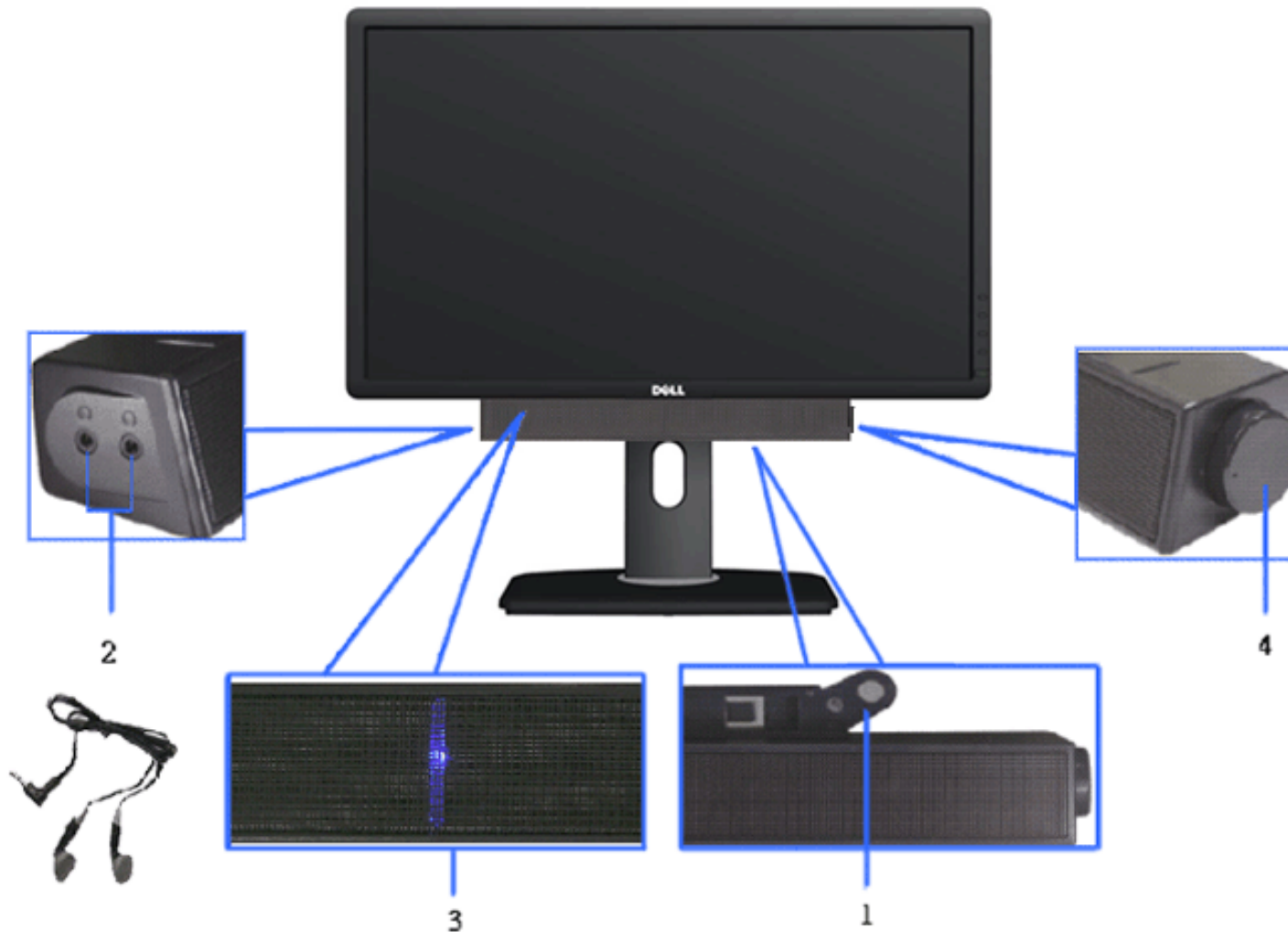

1. Zamocuj mechanizm
2. Zasilanie/regulacja głośności
3. Wskaźnik zasilania
4. Złącza słuchawek





## Używanie nachylenia, obrotu w poziomie i pionowego wydłużenia

 **UWAGA:** Aby zainstalować inną podstawę, prosimy zwrócić się do odpowiedniej instrukcji konfiguracji stoiska instrukcje dotyczące instalowania.

### Nachylenie, obrót w poziomie

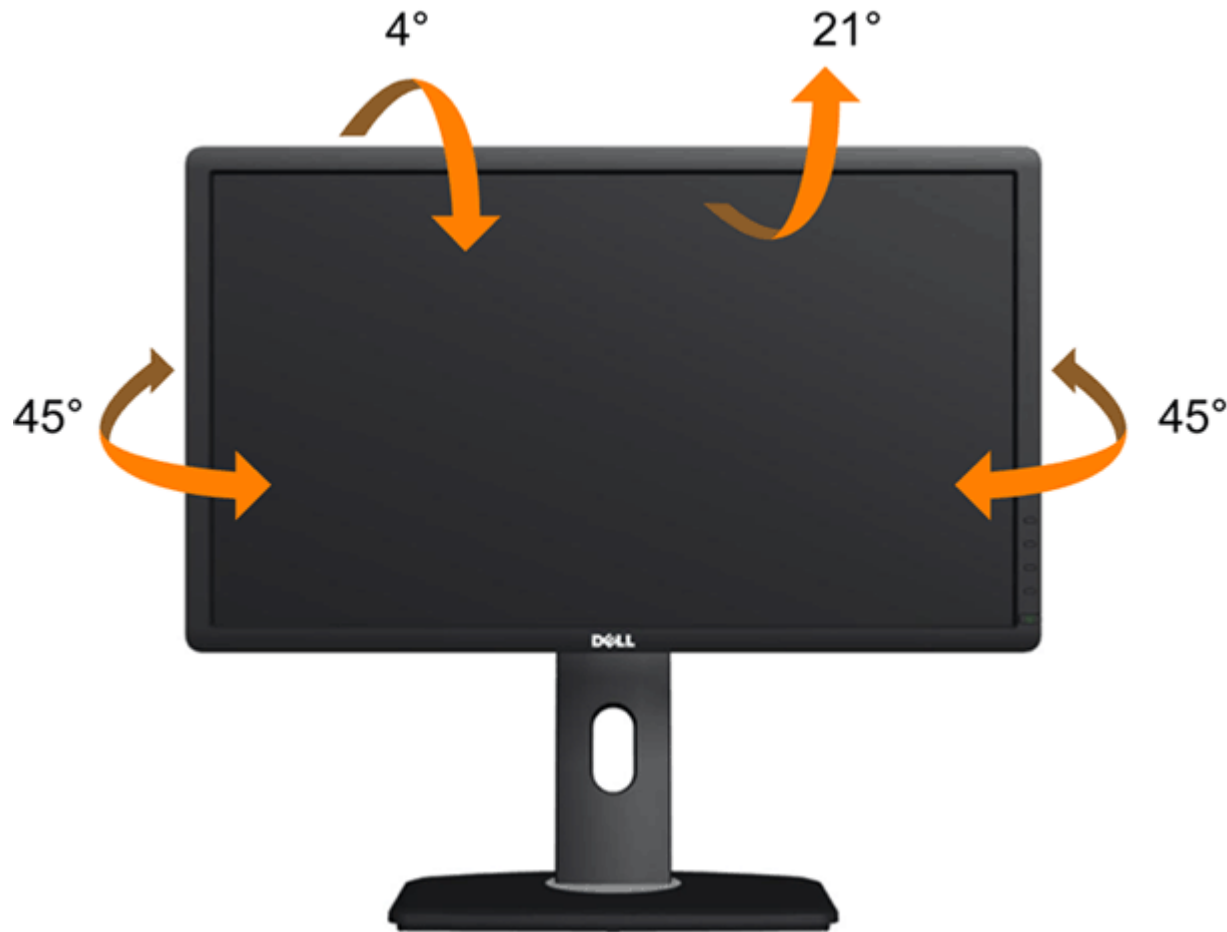
Dzięki wbudowanej podstawie monitor można przechylać dla uzyskania najbardziej wygodnego kąta widzenia.



 **UWAGA:** Podstawa jest odłączona od monitora po jego dostarczeniu z fabryki.

## Wydłużenie w pionie

 **UWAGA:** Podstawę można wydłużyć w pionie do 115 mm. Na poniższych rysunkach przedstawiono sposób wydłużania podstawy w pionie.



## Obracanie monitora

Przed obróceniu monitor powinien zostać całkowicie wydłużony w pionie ([Wydłużenie w pionie](#)) i w pełni przechylony ([Nachylenie](#)) do góry w celu uniknięcia uderzenia jego dolnej krawędzi.



**UWAGA:** Do korzystania z funkcji obrotu wyświetlacza (widok poziomy a widok pionowy) w przypadku komputera firmy Dell wymagany jest zaktualizowany sterownik karty graficznej, który nie jest dostarczany wraz z tym monitorem. Aby pobrać sterownik karty graficznej, przejdź na stronę [support.dell.com](http://support.dell.com) i w sekcji **pobierania** wyszukaj najnowszych aktualizacji dla **sterowników wideo**.

**UWAGA:** W trybie widoku pionowego może wystąpić pogorszenie wydajności w przypadku używania aplikacji intensywnie korzystających z grafiki (gry 3D itd.)

# Dostosowywanie ustawień wyświetlania obrotu danego systemu

Po obróceniu monitora należy wykonać poniższą procedurę w celu dostosowania ustawień wyświetlania obrotu danego systemu.

 **UWAGA:** Jeśli monitor używany jest z komputerem innym niż firmy Dell, należy przejść na witrynę sieci Web sterownika karty graficznej lub witrynę sieci Web producenta komputera w celu uzyskania informacji dotyczących obracania danego systemu operacyjnego.

W celu dostosowania ustawień wyświetlania obrotu:

1. Kliknij prawym przyciskiem myszy na pulpicie i wybierz polecenie **Właściwości**.
2. Wybierz kartę **Ustawienia** i kliknij przycisk **Zaawansowane**.
3. Jeśli kartą graficzną jest karta ATI, wybierz kartę **Rotation** (Obrót) i ustaw preferowany obrót.  
Jeśli kartą graficzną jest karta nVidia, kliknij kartę **nVidia**, w lewej kolumnie wybierz pozycję **NVRotate**, a następnie wybierz preferowany obrót.  
Jeśli kartą graficzną jest karta Intel<sup>®</sup>, wybierz kartę **Intel**, kliknij pozycję **Graphic Properties** (Właściwości grafiki), wybierz kartę **Rotation** (Obrót), a następnie ustaw preferowany obrót.

 **UWAGA:** Jeśli opcja obrotu nie jest widoczna lub nie działa ona prawidłowo, przejdź na stronę **support.dell.com** i pobierz najnowszy sterownik karty graficznej.

---

[Powrót do spisu treści](#)

# Wykrywanie i usuwanie usterek

## Przewodnik użytkownika monitora płaskiego Dell™ U2713HM

- [Autotest](#)
- [Wbudowana diagnostyka](#)
- [Powszechne problemy](#)
- [Problemy specyficzne dla produktu](#)
- [Problemy dotyczące Uniwersalnej magistrali szeregowej](#)
- [Problemy z panelem dźwiękowym Dell](#)

 **PRZESTROGA:** Przed rozpoczęciem wykonywania opisanych w tej części procedur, należy zastosować się do [Instrukcji bezpieczeństwa](#).

---

## Autotest

Monitor udostępnia funkcję automatycznego testu funkcji, umożliwiającej sprawdzenie prawidłowego funkcjonowania. Jeżeli monitor i komputer są prawidłowo podłączone ale ekran monitora pozostaje ciemny, należy uruchomić automatyczny test monitora, wykonując następujące czynności:

- Wyłącz komputer i monitor.
- Odłącz kabel video od złącza z tyłu komputera. Aby zapewnić prawidłowe działanie autotestu, odłącz kable sygnału cyfrowego (białe złącze) i analogowego (niebieskie złącze) od złączy z tyłu komputera.
- Włącz monitor.

Na ekranie powinno zostać wyświetlone pływające okno dialogowe (na czarnym tle), jeżeli monitor nie wykrywa sygnału video i działa prawidłowo. W czasie trybu autotestu, dioda zasilania LED ma niebieski kolor. Również, w zależności od wybranego wejścia, będzie przewijane na ekranie w sposób ciągły, jedno z pokazanych poniżej okien dialogowych.

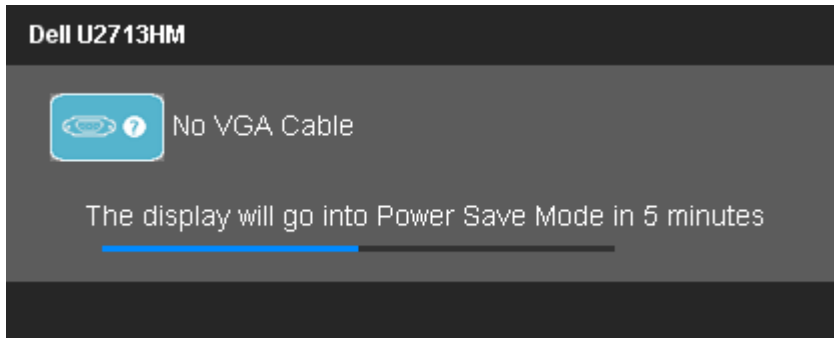

lub

Dell U2713HM

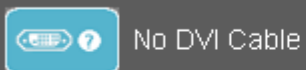

No DVI Cable

The display will go into Power Save Mode in 5 minutes

lub

Dell U2713HM



No DisplayPort Cable

The display will go into Power Save Mode in 5 minutes

lub

Dell U2713HM



No HDMI Cable

The display will go into Power Save Mode in 5 minutes

4. To okno jest również wyświetlane podczas normalnego działania systemu, jeżeli zostanie odłączony lub uszkodzony kabel video.

5. Wyłącz monitor i podłącz ponownie kabel video; następnie włącz komputer i monitor.

Jeżeli po zastosowaniu poprzedniej procedury, na ekranie monitora nadal nie ma obrazu, sprawdź kontroler video i komputer; monitor działa prawidłowo.

## Wbudowana diagnostyka

Monitor posiada wbudowane narzędzie diagnostyczne pomagające w określeniu, czy występujący nietypowy wygląd ekranu jest wewnętrznym problemem monitora lub komputera i karty graficznej.



**UWAGA:** Wbudowaną diagnostykę możesz uruchomić tylko, kiedy przewód wideo jest odłączony i monitor jest w *trybie samotestu*.



Aby uruchomić wbudowaną diagnostykę:

1. Upewnij się, czy ekran jest czysty (brak drobinek kurzu na powierzchni ekranu).
2. Odłącz kabel(e) wideo od złącza z tyłu komputera lub monitora. Monitor przejdzie teraz do trybu autotestu.
3. Naciśnij i przytrzymaj jednocześnie przez 2 sekundy przyciski **Przycisk 1** i **Przycisk 4** na panelu przednim. Pojawi się szary ekran.
4. Dokładnie sprawdź ekran pod kątem nieprawidłowości.
5. Ponownie naciśnij przycisk **Przycisk 4** na panelu przednim. Kolor ekranu zmieni się na czerwony.
6. Sprawdź, czy na wyświetlaczu nie występują nieprawidłowości.
7. Powtórz czynności 5 i 6 w celu sprawdzenia wyświetlania na ekranach zielonym, niebieskim, czarny i białym.

Test jest zakończony po wyświetleniu białego ekranu. W celu zakończenia, naciśnij ponownie przycisk **Przycisk 4**.

Jeśli nie wykryto żadnych nieprawidłowości obrazu ekranowego z użyciem wbudowanego narzędzia diagnostycznego oznacza to, że monitor działa normalnie. Sprawdź kartę video i komputer.

## Powszechne problemy

Następująca tabela zawiera ogólne informacje dotyczące powszechnych problemów z monitorem, które mogą wystąpić i możliwe rozwiązania tych problemów.

Powszechne symptomy	Co się dzieje	Możliwe rozwiązania
Brak video/Wyłączona dioda LED zasilania	Brak obrazu	<ul style="list-style-type: none"> <li>• Upewnij się, że kabel video łączący monitor i komputer jest prawidłowo podłączony i zamocowany.</li> <li>• Sprawdź, czy działa prawidłowo gniazdo zasilania, używając dowolnego innego urządzenia elektrycznego.</li> <li>• Upewnij się, że został do końca naciśnięty przycisk zasilania.</li> <li>• Upewnij się, że przyciskiem <a href="#">Input Source Select (Wybór źródła wejścia)</a> wybrane zostało prawidłowe źródło wejścia.</li> </ul>
Brak video/Włączona dioda LED zasilania	Brak obrazu lub brak jasności	<ul style="list-style-type: none"> <li>• Zwiększ elementy sterowania jasności i kontrastu poprzez OSD.</li> <li>• Wykonaj funkcję autotestu w celu sprawdzenia działania monitora.</li> </ul>

		<ul style="list-style-type: none"> <li>• Sprawdź, czy w złączu kabla video nie ma wygiętych lub połamanych szpilek.</li> <li>• Uruchom wbudowaną diagnostykę.</li> <li>• Upewnij się, że przyciskiem <a href="#">Input Source Select (Wybór źródła wejścia)</a> wybrane zostało prawidłowe źródło wejścia.</li> </ul>
Słaba ostrość	Obraz niewyraźny lub nieostry	<ul style="list-style-type: none"> <li>• Wykonaj automatyczną regulację poprzez OSD.</li> <li>• Wyreguluj elementy sterowania Faza i Zegar pikseli poprzez OSD.</li> <li>• Wyeliminuj przedłużacze wideo</li> <li>• Zresetuj monitor do ustawień fabrycznych.</li> <li>• Ustaw rozdzielczość wideo na prawidłowy format obrazu (16:9).</li> </ul>
Drżący/niestabilny obraz video	Falujący obraz lub przerywanie ruchu	<ul style="list-style-type: none"> <li>• Wykonaj automatyczną regulację poprzez OSD.</li> <li>• Wyreguluj elementy sterowania Faza i Zegar pikseli poprzez OSD.</li> <li>• Zresetuj monitor do ustawień fabrycznych.</li> <li>• Sprawdź czynniki środowiskowe.</li> <li>• Zmień usytuowanie monitora i wykonaj test w innym pomieszczeniu.</li> </ul>
Brakujące piksele	Na ekranie LCD pojawiają się plamy	<ul style="list-style-type: none"> <li>• Klika razy włącz i wyłącz zasilanie.</li> <li>• Trwale wyłączone piksele to naturalna wada technologii LCD.</li> <li>• W celu uzyskania dalszych informacji na temat jakości i zasad dotyczących pikseli monitora Dell, pod adresem: <a href="http://support.dell.com">support.dell.com</a>.</li> </ul>
Wypalone piksele	Na ekranie LCD pojawiają się jasne plamy	<ul style="list-style-type: none"> <li>• Klika razy włącz i wyłącz zasilanie.</li> <li>• Trwale wyłączone piksele to naturalna wada technologii LCD.</li> <li>• W celu uzyskania dalszych informacji na temat jakości i zasad dotyczących pikseli monitora Dell, pod adresem: <a href="http://support.dell.com">support.dell.com</a>.</li> </ul>
Problemy z jasnością	Obraz za ciemny lub za jasny	<ul style="list-style-type: none"> <li>• Zresetuj monitor do ustawień fabrycznych.</li> <li>• Wykonaj automatyczną regulację poprzez OSD.</li> <li>• Wyreguluj elementy sterowania jasności i kontrastu poprzez OSD.</li> </ul>
Zniekształcenia geometryczne	Ekran nie jest prawidłowo wyśrodkowany	<ul style="list-style-type: none"> <li>• Zresetuj monitor do ustawień fabrycznych.</li> <li>• Wykonaj automatyczną regulację poprzez OSD.</li> <li>• Ustawienia poziomego i pionowego kontroli poprzez OSD.</li> </ul> <p><b>UWAGA:</b> Podczas używania DVI-D, nie są dostępne regulacje pozycjonowania.</p>
Poziome/pionowe linie	Na ekranie wyświetla się jedna lub więcej linii	<ul style="list-style-type: none"> <li>• Zresetuj monitor do ustawień fabrycznych.</li> <li>• Wykonaj automatyczną regulację poprzez OSD.</li> <li>• Wyreguluj poprzez OSD elementy sterowania Faza oraz Zegar pikseli.</li> <li>• Wykonaj automatyczny test funkcji monitora i sprawdź, czy linie te występują również w trybie automatycznego testu.</li> <li>• Sprawdź, czy w złączu kabla video nie ma wygiętych lub połamanych szpilek.</li> <li>• Uruchom wbudowaną diagnostykę.</li> </ul> <p><b>UWAGA:</b> Podczas używania DVI-D, nie są dostępne regulacje Zegar pikseli i Faza.</p>
Problemy dotyczące synchronizacji	Obraz na ekranie jest pomieszany lub pourwany	<ul style="list-style-type: none"> <li>• Zresetuj monitor do ustawień fabrycznych.</li> <li>• Wykonaj automatyczną regulację poprzez OSD.</li> <li>• Wyreguluj poprzez OSD elementy sterowania Faza oraz Zegar pikseli.</li> <li>• Wykonaj autotest monitora i sprawdź, czy również w trybie autotestu obraz jest również pomieszany.</li> <li>• Sprawdź, czy w złączu kabla video nie ma wygiętych lub połamanych szpilek.</li> <li>• Uruchom ponownie komputer w trybie <i>awaryjnym</i>.</li> </ul>
Zagadnienia związane z	Widoczny dym lub iskry	<ul style="list-style-type: none"> <li>• Nie należy podejmować żadnych czynności usuwania usterek.</li> </ul>



bezpieczeństwem		<ul style="list-style-type: none"> <li>Natychmiast skontaktuj się z firmą Dell.</li> </ul>
Okresowe problemy	Wadliwe działanie monitora pojawia się i zanika	<ul style="list-style-type: none"> <li>Upewnij się, że kabel video łączący monitor i komputer jest prawidłowo podłączony i zamocowany.</li> <li>Zresetuj monitor do ustawień fabrycznych.</li> <li>Wykonaj automatyczny test funkcji monitora i sprawdź, czy również w trybie automatycznego testu pojawiają się okresowe problemy.</li> </ul>
Brakujące kolory	Brak kolorów obrazu	<ul style="list-style-type: none"> <li>Wykonaj funkcję autotestu w celu sprawdzenia działania monitora.</li> <li>Upewnij się, że kabel video łączący monitor i komputer jest prawidłowo podłączony i zamocowany.</li> <li>Sprawdź, czy w złączu kabla video nie ma wygiętych lub połamanych szpilek.</li> </ul>
Nieprawidłowe kolory	Niewłaściwe kolory obrazu	<ul style="list-style-type: none"> <li>Zmień tryb Ustawienie kolorów w menu OSD Ustawienie kolorów na Grafika lub Video, w zależności od aplikacji.</li> <li>Wypróbuj innych wstępnych ustawień kolorów w menu OSD Ustawienia kolorów. Wyreguluj wartość R/G/B w menu OSD Ustawienia kolorów, jeśli wyłączona jest funkcja Zarządzanie kolorami.</li> <li>Zmień Format wejścia kolorów na PC RGB lub YPbPr w menu OSD Ustawienia zaawansowane.</li> <li>Uruchom wbudowaną diagnostykę.</li> </ul>
Utrzymywanie się stałego obrazu na monitorze po pozostawieniu go przez dłuższy czas	Na ekranie pojawia się słaby cień z obrazu statycznego	<ul style="list-style-type: none"> <li>Użyj funkcji Zarządzanie zasilaniem w celu wyłączenia monitora w czasie, gdy nie jest używany (dalsze informacje znajdują się w części <a href="#">Tryby zarządzania zasilaniem</a>).</li> <li>Alternatywnie, użyj dynamicznie zmieniającego się wygaszacza ekranu.</li> </ul>

## Problemy specyficzne dla produktu

Specyficzne symptomy	Co się dzieje	Możliwe rozwiązania
Za mały obraz na ekranie	Obraz jest wyśrodkowany na ekranie ale nie wypełnia całego obszaru widzenia	<ul style="list-style-type: none"> <li>Sprawdź ustawienie Współczynnik skali w menu OSD Ustawienia obrazu</li> <li>Zresetuj monitor do ustawień fabrycznych.</li> </ul>
Nie można wyregulować monitora przyciskami na panelu przednim	OSD nie wyświetla się na ekranie	<ul style="list-style-type: none"> <li>Wyłącz monitor, odłącz przewód zasilający, a następnie podłącz go z powrotem i włącz monitor.</li> <li>Sprawdź, czy OSD jest zablokowane. Jeśli tak, naciśnij i przytrzymaj przez 10 sekund przycisk nad przyciskiem zasilania w celu odblokowania. Patrz <a href="#">Blokada menu</a>.</li> </ul>
Brak sygnału wejścia po naciśnięciu elementów sterowania użytkownika	Brak obrazu, dioda LED świeci na zielono. Po naciśnięciu przycisku "+", "-" lub "Menu", pojawia się komunikat "Brak sygnału wejścia S-Video", lub "Brak sygnału wejścia Composite" lub "Brak sygnału wejścia Component"	<ul style="list-style-type: none"> <li>Sprawdź źródło sygnału. Upewnij się, że komputer nie znajduje się w trybie oszczędzania energii, poprzez przesunięcie myszy lub naciśnięcie dowolnego przycisku na klawiaturze.</li> <li>Sprawdź, czy źródło video ustawione na S-Video, Composite lub Component jest podłączone do zasilania i odtwarza video.</li> <li>Sprawdź, czy kabel sygnałowy jest prawidłowo podłączony. W razie potrzeby podłącz go ponownie.</li> <li>Zresetuj komputer lub odtwarzacz video.</li> </ul>
Obraz nie wypełnia całego ekranu.	Obraz nie wypełnia wysokości lub szerokości ekranu	<ul style="list-style-type: none"> <li>Jest to spowodowane różnymi formatami video (współczynnik proporcji) DVD, monitor może wyświetlać na całym ekranie.</li> <li>Uruchom wbudowaną diagnostykę.</li> </ul>



**UWAGA:** Po wybraniu trybu DVI-D, nie jest dostępna funkcja **Automatyczny regulacja**.

## Problemy dotyczące USB (Universal Serial Bus [Uniwersalna magistrala szeregową])

Specyficzne symptomy	Co się dzieje	Możliwe rozwiązania
Nie działa interfejs USB	Nie działają urządzenia peryferyjne USB	<ul style="list-style-type: none"> <li>• Sprawdź, czy monitor jest WŁĄCZONY.</li> <li>• Podłącz ponownie do komputera kabel przesyłania danych.</li> <li>• Podłącz ponownie urządzenia peryferyjne USB (złącze pobierania danych).</li> <li>• Wyłącz, a następnie włącz ponownie monitor.</li> <li>• Uruchoom ponownie komputer.</li> <li>• Niektóre urządzenia USB, takie jak zewnętrzny przenośny dysk twardy, wymagają zasilania prądem o wyższej mocy; podłącz urządzenie bezpośrednio do systemu komputerowego.</li> </ul>
Niska szybkość USB 3.0	Wolne działanie lub brak działania urządzeń peryferyjnych USB 3.0	<ul style="list-style-type: none"> <li>• Sprawdź zgodność komputera z USB 3.0.</li> <li>• Niektóre komputery posiadają porty USB 3.0 i USB 2.0. Sprawdź, czy używany jest prawidłowy port USB.</li> <li>• Podłącz ponownie do komputera kabel przesyłania danych.</li> <li>• Podłącz ponownie urządzenia peryferyjne USB (złącze pobierania danych).</li> <li>• Uruchoom ponownie komputer.</li> </ul>

## Problemy z panelem dźwiękowym Dell™

Powszechne symptomy	Co się dzieje	Możliwe rozwiązania
Brak dźwięku	Brak zasilania panela dźwiękowego - wyłączony wskaźnik zasilania	<ul style="list-style-type: none"> <li>• Przekręć pokrętło zasilania/poziomu głośności znajdujące się na Soundbar w prawą stronę do środkowej pozycji; sprawdź, czy wskaźnik zasilania (niebieska dioda LED) świeci się na Soundbar.</li> <li>• Sprawdź, czy przewód zasilający z Soundbar podłączony jest do zasilacza.</li> </ul>
Brak dźwięku	Panel dźwiękowy jest zasilany - włączony wskaźnik zasilania	<ul style="list-style-type: none"> <li>• Podłącz kabel wejścia liniowego audio do gniazda wyjścia audio komputera.</li> <li>• Ustaw wszystkie elementy sterowania głośnością systemu Windows na wartości maksymalne</li> <li>• Odtwórz klika elementów audio z komputera (np. płytę audio CD lub MP3).</li> <li>• Obróć pokrętło Zasilanie/Głośność na panelu dźwiękowym w kierunku zgodnym ze wskazówkami zegara, aby zwiększyć poziom głośności.</li> <li>• Oczyszczyć i włożyć ponownie wtyczkę wejścia liniowego audio.</li> <li>• Wykonaj test panela dźwiękowego, wykorzystując inne źródło audio (np. przenośny odtwarzacz CD).</li> </ul>
Zniekształcony dźwięk	Jako źródło dźwięku wykorzystywana jest karta dźwiękowa komputera	<ul style="list-style-type: none"> <li>• Usuń wszelkie przeszkody pomiędzy panelem dźwiękowym a użytkownikiem.</li> <li>• Sprawdź, czy wtyka wejścia liniowego audio jest całkowicie wsunięta do gniazda karty dźwiękowej.</li> <li>• Ustaw wszystkie elementy sterowania głośnością systemu Windows na wartości środkowe.</li> <li>• Zmniejsz głośność aplikacji audio.</li> <li>• Obróć pokrętło Zasilanie/Głośność na panelu dźwiękowym w kierunku przeciwnym do wskazówek zegara, aby obniżyć poziom głośności.</li> <li>• Oczyszczyć i włożyć ponownie wtyczkę wejścia liniowego audio.</li> <li>• Wykonaj usuwanie problemów karty dźwiękowej komputera.</li> <li>• Wykonaj test panela dźwiękowego, wykorzystując inne źródło audio (np. przenośny odtwarzacz CD, odtwarzacz MP3).</li> </ul>
Zniekształcony dźwięk	Używane jest inne źródło audio	<ul style="list-style-type: none"> <li>• Usuń wszelkie przeszkody pomiędzy panelem dźwiękowym a użytkownikiem.</li> <li>• Sprawdź, czy wtyka wejścia liniowego audio jest całkowicie wsunięta do gniazda źródła audio.</li> <li>• Zmniejsz głośność źródła audio.</li> <li>• Obróć pokrętło Zasilanie/Głośność na panelu dźwiękowym w kierunku przeciwnym do wskazówek</li> </ul>

		<p>zegara, aby obniżyć poziom głośności.</p> <ul style="list-style-type: none"> <li>Oczyść i włóż ponownie wtyczkę wejścia liniowego audio.</li> </ul>
Nie zrównoważone wyjście dźwięku	Dźwięk tylko z jednej strony panela dźwiękowego	<ul style="list-style-type: none"> <li>Usuń wszelkie przeszkody pomiędzy panelem dźwiękowym a użytkownikiem.</li> <li>Sprawdź, czy wtyka wejścia liniowego audio jest całkowicie wsunięta do gniazda karty dźwiękowej lub źródła audio.</li> <li>Ustaw wszystkie elementy sterowania balansem audio systemu Windows (L-R) na pozycję środkową.</li> <li>Oczyść i włóż ponownie wtyczkę wejścia liniowego audio.</li> <li>Wykonaj usuwanie problemów karty dźwiękowej komputera.</li> <li>Wykonaj test panelu dźwiękowego, wykorzystując inne źródło audio (np. przenośny odtwarzacz CD).</li> </ul>
Niski poziom głośności	Głośność jest za mała	<ul style="list-style-type: none"> <li>Usuń wszelkie przeszkody pomiędzy panelem dźwiękowym a użytkownikiem.</li> <li>Obróć pokrętkę Zasilanie/Głośność na panelu dźwiękowego w kierunku zgodnym ze wskazówkami zegara, na maksymalną głośność.</li> <li>Ustaw wszystkie elementy sterowania głośnością systemu Windows na wartości maksymalne.</li> <li>Zwiększ głośność aplikacji audio.</li> <li>Wykonaj test panelu dźwiękowego, wykorzystując inne źródło audio (np. przenośny odtwarzacz CD, odtwarzacz MP3).</li> </ul>

[Powrót do spisu treści](#)

## Dodatek

### Przewodnik użytkownika monitora płaskiego Dell™ U2713HM

- [Instrukcje bezpieczeństwa](#)
- [Uwaga FCC \(tylko USA\)](#)
- [Kontaktowanie się z firmą Dell](#)

---

## PRZESTROGA: Instrukcje bezpieczeństwa

 **PRZESTROGA:** Używanie elementów sterowania, regulacji lub procedur, innych niż określone w dokumentacji, może spowodować narażenie na porażenie prądem elektrycznym, zagrożenia związane z prądem elektrycznym i/lub zagrożenia mechaniczne.

Dodatkowe informacje dotyczące bezpieczeństwa, patrz *Przewodnik informacyjny produktu*.

---

## Uwaga FCC (tylko USA)

Uwaga FCC i inne informacje dotyczące przepisów, można uzyskać na stronie sieci web przepisów zgodności, pod adresem [http://www.dell.com/regulatory\\_compliance](http://www.dell.com/regulatory_compliance).

---

## Kontaktowanie się z firmą Dell

**Klienci w USA powinni dzwonić na numer 800-WWW-DELL (800-999-3355).**

 **UWAGA:** Jeżeli nie masz włączonego połączenia internetowego, informacje kontaktowe możesz znaleźć na fakturze, dokumencie zakupu, w liście przewozowym, na rachunku lub w katalogu produktów Dell.

**Dell oferuje kilka opcji wsparcia i serwisu on-line lub telefonicznego. Dostępność zależy od kraju i produktu, a niektóre z usług mogą być w Twoim rejonie niedostępne. Aby skontaktować się z Dell w sprawie sprzedaży, wsparcia technicznego lub problemów serwisowanych klientów:**

1. Wejdź na stronę [support.dell.com](http://support.dell.com)
  2. Zweryfikuj swój kraj lub region w rozwijalnym menu **Wybierz kraj/region** na dole strony.
  3. Kliknij **Kontakt** na module po lewej stronie.
  4. Wybierz łącze do odpowiedniej usługi lub wsparcia zależnie od potrzeby.
  5. Wybierz sposób kontaktu z Dell, który jest dla Ciebie wygodny.
-

[Powrót do spisu treści](#)

# Ustawienia monitora

Monitor Dell™ U2713HM Flat Panel

---

## Jesli posiadasz komputer Dell™ typu desktop lub przenosny komputer Dell™ z dostepem do Internetu

1. Przejdz na strone sieci web **http://support.dell.com**, wprowadz znak serwisowy i pobierz najnowszy sterownik do posiadanej karty graficznej.
2. Po instalacji sterowników do karty graficznej, spróbuj ponownie ustawic rozdzielczosc na **2560 X 1440**.

 **UWAGA:** Jesli nie mozna ustawic rozdzielczosci na **2560 X 1440** nalezy skontaktowac sie z Dell™ w celu sprawdzenia, czy karta graficzna obsluguje te rozdzielczosci.

---

# Ustawienia monitora

Monitor Dell™ U2713HM Flat Panel

---

## Jesli posiadasz komputer typu desktop, komputer przenosny lub karte graficzna, innej marki niz Dell™

W systemie Windows XP:

1. Kliknij prawym przyciskiem pulpitu i kliknij **Wlasciwosci**.
2. Wybierz zakładkę **Ustawienia**.
3. Wybierz **Zaawansowane**.
4. Zidentyfikuj posiadany kontroler graficzny na podstawie napisu w górnej części okna (np. NVIDIA, ATI, Intel, itd.).
5. Sprawdź obecność aktualizacji sterownika na stronie sieci web dostawcy karty graficznej (na przykład, <http://www.ATI.com> OR <http://www.NVIDIA.com> ).
6. Po instalacji sterowników do karty graficznej, spróbuj ponownie ustawić rozdzielczość na **2560 X 1440**.

W systemie Windows Vista® lub Windows® 7:

1. Kliknij prawym przyciskiem pulpitu i kliknij **Personalizacja**.
2. Kliknij **Zmień ustawienia wyświetlania**.
3. Kliknij **Ustawienia zaawansowane**.
4. Zidentyfikuj posiadany kontroler graficzny na podstawie napisu w górnej części okna (np. NVIDIA, ATI, Intel, itd.).
5. Sprawdź obecność aktualizacji sterownika na stronie sieci web dostawcy karty graficznej (na przykład, <http://www.ATI.com> OR <http://www.NVIDIA.com> ).
6. Po instalacji sterowników do karty graficznej, spróbuj ponownie ustawić rozdzielczość na **2560 X 1440**.

 **UWAGA:** Jeśli nie można ustawić rozdzielczości na 2560 x 1440 należy skontaktować się z producentem komputera lub rozważyć zakupienie karty graficznej z obsługą rozdzielczości video 2560 x 1440 .

---